

ISTRUZIONI PER L'INSTALLAZIONE DEGLI INCASSI SERIE "PIXEL PLUS"
INSTRUCTIONS FOR INSTALLING THE RECESSED "PIXEL PLUS" SERIES
MODE D'INSTALLATION DES ENCASTRÉS SÉRIE "PIXEL PLUS"
INSTALLATIONSANLEITUNG FÜR DIE EINBAULEUCHTEN DEK "PIXEL PLUS" SERIE
INSTRUKTIES VOOR HET INSTALLEREN VAN INBOUWSERIE "PIXEL PLUS"
INSTRUCCIONES PARA INSTALACION DE EMPOTRABLES SERIE "PIXEL PLUS"
INSTALLATIONSVEJLEDNING TIL SERIE "PIXEL PLUS" INDBYGNINGSARMATURER
INSTRUKSJONER FOR INSTALLERING AV DEN NEDSENKEDE "PIXEL PLUS"-SERIEN
INSTALLATIONSANVISNINGAR FÖR INFÄLLDA ARMATURER SERIE "PIXEL PLUS"
ИНСТРУКЦИИ ПО МОНТАЖУ ВСТРОЕННЫХ ПРИБОРОВ СЕРИИ "PIXEL PLUS"
"PIXEL PLUS" 嵌入式系列的安全说明书

ATTENZIONE:

LA SICUREZZA DELL'APPARECCHIO E' GARANTITA SOLO CON L'USO APPROPRIATO DELLE SEGUENTI ISTRUZIONI; PERTANTO E' NECESSARIO CONSERVARLE.

WARNING:

THE SAFETY OF THIS FIXTURE IS GUARANTEED ONLY IF YOU COMPLY WITH THESE INSTRUCTIONS; REMEMBER TO CONSERVE IN A SAFE PLACE.

ATTENTION:

LA SECURITE DE L'APPAREIL N'EST GARANTIE QU'EN CAS D'UTILISATION CORRECTE DES INSTRUCTIONS SUIVANTES; IL FAUT PAR CONSEQUENT LES CONSERVER.

ACHTUNG:

DIE SICHERHEIT DES GERÄTES WIRD NUR DURCH SACHGEMÄSSE BEFOLGUNG NACHSTEHENDER ANWEISUNGEN GEWÄHRLEISTET; IHRE AUFBEWAHRUNG IST DESHALB SEHR WICHTIG.

OPGELET:

DE VEILIGHEID VAN DI ATOESTEL IS SLECHTS DAN GEGARANDEERD ALS INDIEN DE VOLGENDE INSTRUCTIES STRIKT WORDEN TOEGEPAST: DAAROM MOET MEN ZE OOK BEWAREN.

ATENCIÓN:

LA SEGURIDAD DEL APARATO SE GARANTIZA SOLO CUMPLIENDO CUIDADOSAMENTE LAS SIGUIENTES INSTRUCCIONES; POR ELLO, ES NECESARIO CONSERVARLAS.

BEMÆRK:

SIKKERHEDEN VED BRUG AF ARMATURET KAN KUN GARANTERES, HVIS DISSE ANVISNINGER FØLGES; SØRG DERFOR FOR AT GEMME DEM.

ADVARSEL:

SIKKERHETEN TIL DETTE APPARATET GARANTERES KUN HVIS DU OVERHOLDER DISSE INSTRUKSJONENE; HUSK Å OPPBEVARE DEM PÅ ET TRYGT STED.

OBSERVERA!

UTRUSTNINGENS SÄKERHET KAN ENDAST GARANTERAS OM DESSA ANVISNINGAR RESPEKTERAS I DETALJ. SPARA DÄRFÖR DESSA ANVISNINGAR FÖR FRAMTIDA KONSULTATION.

ВНИМАНИЕ:

МЫ ГАРАНТИРУЕМ БЕЗОПАСНУЮ ЭКСПЛУАТАЦИЮ ИЗДЕЛИЯ ТОЛЬКО ПРИ СОБЛЮДЕНИИ СЛЕДУЮЩИХ ИНСТРУКЦИЙ; С ЭТОЙ ЦЕЛЬЮ НЕОБХОДИМО СОХРАНИТЬ ДАННУЮ БРОШЮРУ.

警告:

为确保该装置安全，请遵守操作指示；并于安全场所放置。

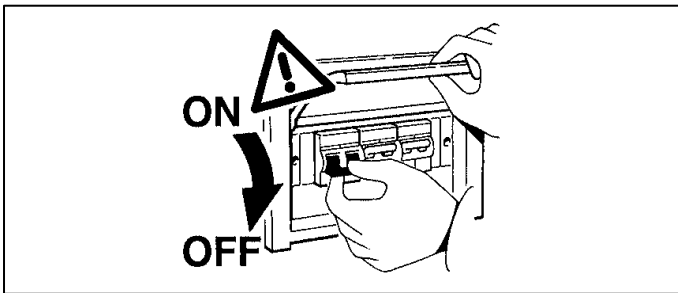

$D \dots m$

I Rispettare la distanza minima dall'oggetto illuminato, misurata lungo l'asse ottico della lampada.

GB Respect the minimum distance from the illuminated object, measured along the optical axis of the lamp.

F Respectez la distance minimum de l'objet éclairé, mesurée le long de l'axe optique de la lampe.

D Halten Sie bitte den längs zur optischen Achse der Leuchte gemessenen Mindestabstand zum beleuchteten Gegenstand ein.

NL Respecteer de minimum afstand van het verlichte object, gemeten langs de optische as van de lamp.

E Respetar la distancia mínima respecto del objeto iluminado, medida a lo largo del eje óptico de la lámpara.

DK Minimumsafstanden til det oplyste objekt skal overholdes, målt langs lyskildens optiske akse.

N Overhold minsteavstanden fra den oplyste gjenstanden, målt langs den optiske aksen til lampen.

S Respektera minimiavståndet från det belysta föremålet, uppmätt längs lampans optiska axel.

RUS Соблюдайте минимальное расстояние от освещенного объекта, измеренное вдоль оптической оси лампы.

CN 保持照明物体沿光源的光轴测量的最小距离。

POSIZIONE D'INSTALLAZIONE
INSTALLATION POSITION
POSITION D'INSTALLATION
INSTALLATIONSPOSITION
INSTALLERINGPOSITIE
POSICION DE INSTALACION
INSTALLATIONSPOSITION
INSTALLASJONSPOSISJON
INSTALLATIONSPOSITION
МОНТАЖНОЕ ПОЛОЖЕНИЕ
安裝位置



- I L'apparecchio non deve, in alcuna circostanza, essere coperto con materiale isolante o similare.
- GB The fixture must not be covered, under any circumstances, by insulating materials or the like.
- F L'appareil ne doit, en aucun cas, être couvert par un matériau isolant ou autre.
- D Das Gerät darf auf keinen Fall mit Isoliermaterial oder ähnlichem bedeckt werden.
- NL Het apparaat mag in geen geval bedekt worden met isoleringsmateriaal of dergelijke.
- E El aparato no debe ser protegido con material aislante o parecido, por ninguna causa.
- N Apparatet må aldri i noen som helst tilfeller dekkes med isolerende materiale eller lignende.
- DK Apparatet må under ingen omstændigheder tildækkes med isolerende materiale eller lignende.
- S Utrustningen får inte under några omständigheter täckas över med isolerande material eller liknande.
- RUS Категорически запрещается покрывать прибор изоляционным или подобным материалом.
- CN 装置在任何情况下都不能用绝缘材料或类似物覆盖。

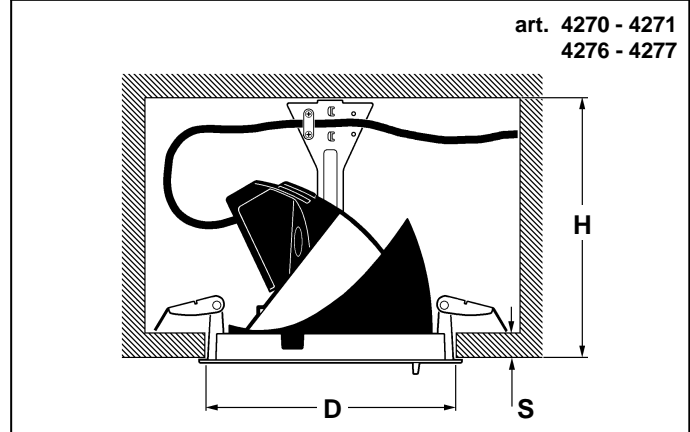
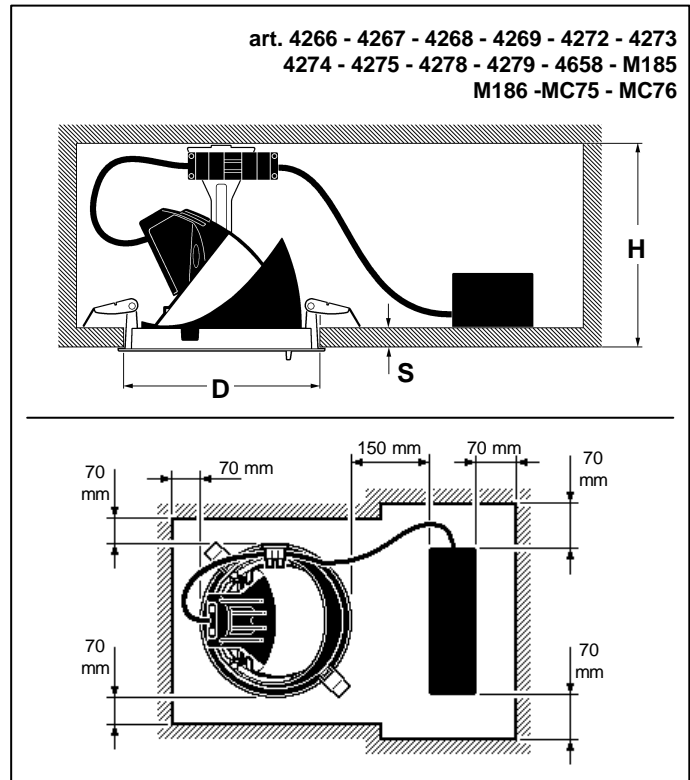

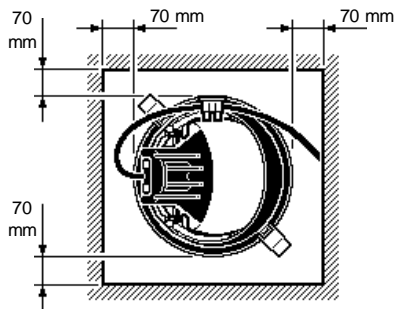

- I Consultare la seguente tabella e praticare il foro sul controsoffitto.
GB Consult following table and make hole on ceiling.
F Consulter le tableau suivant et percer un trou dans le faux-plafond.
D Nachstehende Tabelle zu Rate ziehen und ein Loch in der Hängedecke bohren.
NL Raadpleeg de volgende tabel en maak het gat in het verlaagde plafond.
E Consultar el cuadro siguiente antes de taladrar los orificios en el falso techo.
DK Der henvises til følgende tabel ved boring af huller i det færsænkede loft.
N Se følgende tabell og bore hull i himlingen.
S Se följande tabell och borra hålet i taket.
RUS Смотрите таблицу ниже для расчета проема в фальш-потолке.
CN 参考下面的图表，在天花板上打孔。

ART.	H (mm)	D (Ø mm)	S (mm)
4266 - 4267 - 4268 - 4269 4270 - 4271 - 4278 - 4279 MC75 - MC76	132	125	1 ÷ 20
4272 - 4273 - 4277 - 5658 M185 - M186	203	195	1 ÷ 30
4274 - 4275	217	195	1 ÷ 30
4276	173	195	1 ÷ 30

art. 4270 - 4271
4276 - 4277

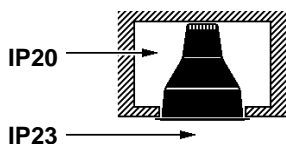

art. 4274 - 4275
4856

art. 4266 - 4267 - 4268 - 4269
4272 - 4273 - 4278 - 4279
4658 - M185 - M186 - MC75
MC76

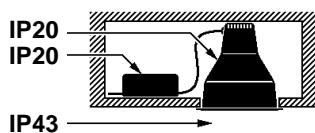
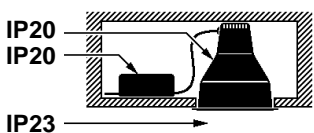

- I Installando il prodotto a plafone in un vano chiuso, il grado di protezione è quello indicato in figura.
GB If you install the product on the ceiling in a closed room, the degree of protection is that indicated in the figure.
F En cas d'installation du produit au plafond dans une niche fermée, l'indice de protection est celui qui est indiqué sur la figure.
D Wenn Sie das Deckenmodell in einem geschlossenen Raum installieren, so entspricht der Schutzgrad den Werten in der Abbildung.
NL Bij installatie aan het plafond in een gesloten ruimte is de protectiegraad zoals aangegeven in de afbeelding.
E Instalando el producto como plafón en un compartimento cerrado, el grado de protección es el que se indica en la figura.
DK Hvis produktet monteres i loftet i et lukket rum, er beskyttelsesgraden som vist i figuren.
N Hvis du installerer produktet på taket i et lukket rom, er beskyttelsesgraden den som er indikert på figuren.
S Genom att installera innertaksbelysningen i ett stängt rum, är skyddsgraden densamma som anges i figuren.
RUS При монтаже plafонного прибора в закрытом отсеке класс электробезопасности будет таким, как указано на схеме.
CN 如要将产品安装在密闭房间的天花板上，保护等级如表中所示。

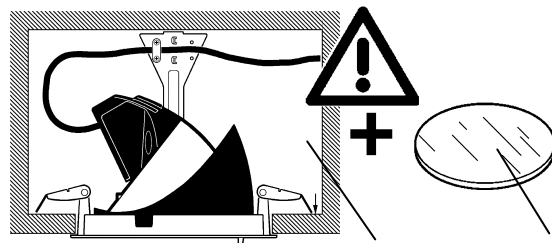

4270 - 4271
4276 - 4277

1191 - 1192
4491 - 4494
4495 - 4497
4498 - 9537

OK IP43

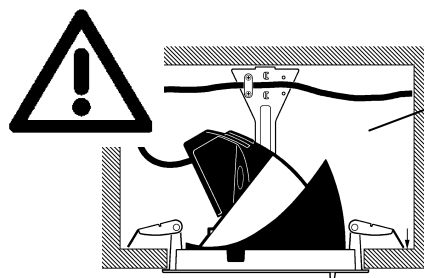

4270 - 4271
4276 - 4277

IP23

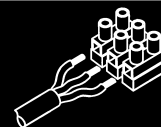

- I Collegare alla linea di alimentazione con tensione nominale di 12 V.
N.B.: Per avere una durata ottimale della lampada, tarare la tensione a 11,5 V, assicurandosi che non si superino i 12,3 V in caso di sovratensioni in continuo a 250 V.
 Posizionando il trasformatore, evitare il contatto tra il cavo di rete e l'apparecchio.
La conformità alla norma è garantita soltanto utilizzando trasformatori di sicurezza che rispondano alle vigenti norme C.E.I.
- GB** Connect to 12 V supply line.
N.B.: To increase the life of the lamp, set the voltage to 11,5 V, making sure that it does not exceed 12,3 V in the case of continuous overvoltage at 250 V.
 When positioning the transformer, ensure that the mains cable does not touch the fixture.
Conformance to standard is guaranteed only if safety transformers meeting regulations are used.
- F** Raccorder à la ligne d'alimentation à tension 12 V.
N.B.: Pour obtenir une durée de vie optimale de la lampe, tarer la tension à 11,5 V en veillant à ne pas dépasser 12,3 V en cas de surcharges en continu à 250 V.
 En installant le transformateur, éviter tout contact entre le câble de réseau et l'appareil.
La conformité à la norme n'est assurée que si l'on utilise des transformateurs de sécurité qui répondent aux normes en vigueur.
- D** An das Versorgungsnetz, bei einer Spannung von 12 V, anschliessen.
N.B.: Zur optimalen Lebensdauer der Lampe, die Spannung auf 11,5 V eichen und sich vergewissern, daß 12,3 V bei anhaltender Überspannung von 250 V nicht überschritten werden.
 Der Trafo muß so aufgestellt werden, das Primärleitungen nicht mit der Leuchte in Berührung kommen.
Die Übereinstimmung mit den Richtlinien wird nur dann gewährleistet, wenn Sicherheitstransformatoren nach EN 60742 (VDE 0551) verwendet werden.
- NL** Het verbinden aan de voedingslijn met een spanning van 12 V.
N.B.: Voor een lange levensduur van de lamp moet de spanning op 11,5 V ingesteld worden met de zekerheid dat deze niet hoger stijgt dan 12,3 V in het geval van langdurige overspanning van 250 V.
 Bij het plaatsen van de transformator moet men contact tussen de netkabel en de apparatuur vermijden.
De overeenstemming van de installatie aan de norm is slechts dan gegarandeerd wanneer men de veiligheidsformatoren gebruikt die overeenstemmen met de geldende normen.
- E** Conectar a la línea suplidora con tensión de 12 V.
NOTA: Para obtener la mejor duración de la lampara, calibrar la tensión en 11,5 V, cuidando de no sobrepasar los 12,3 V en caso de distensiones en continuo a 250 V.
 Al colocar el transformador, evitar el contacto entre el cable de red y el aparato.
Para actuar conforme las disposiciones reglamentarias, utilizar unicamente transformadores de seguridad que respondan a las normas vigentes.
- DK** Tilslut forsyningslinjen til en nominal spænding på 12 V.
N.B.: For at sikre en så lang levetid for lyskilden som muligt, skal man indstille spændingen til 11,5 V og sikre, at spændingen ikke overstiger 12,3 V ved en konstant overspænding på 250 V.
 Under placering af transformatoren skal man undgå kontakt mellem forsyningsledningen og armaturet.
Det garanteres kun, at produktet overholder de gældende regler, hvis der anvendes transformatorer iht. gældende lovgivning.
- NO** Kople til 12 V forsyningsledning.
N.B.: For å øke lampens levetid, still spenningen på 11,5 V, og se til at den ikke overstiger 12,3 V i tilfelle kontinuerlig overspenning ved 250 V.
 Ved plassering av transformeren, se til at hovedkabelen ikke berører armaturen.
Det garanteres kun oppfyllelse av standard hvis forskriftsmessige sikkerhetstransformere brukes.
- S** Anslut till matarledningen med en nominell spänning på 12 V.
OBS! För en optimal livslängd för lampan ska spänningen kalibreras till 11,5 V. Försäkra dig om att spänningen inte överstiger 12,3 V vid kontinuerlig överspänning på 250 V.
 Placera transformatorn. Undvik att den kommer i kontakt med nätkabeln eller utrustningen.
Överensstämmelse med standard garanteras endast om skyddstransformatorer används som uppfyller gällande C.E.I.-standard.
- RUS** Подсоедините к сети с номинальным напряжением 12 В.
ПРИМЕЧАНИЕ: Для более длительной службы лампы настройте напряжение на 11,5 В, про- верив, чтобы оно не превышало 12,3 В в случае постоянного перенапряжения при 250 В. После установки трансформатора избегайте контактов между сетевым кабелем и прибором.
Соответствие нормативу гарантируется только при использовании предохранительных трансформаторов, отвечающих требованиям действующих нормативов ЕЭС.
- CN** 与12V电源线连接。
注意: 为延长光源寿命，将电压设定为11.5V，确保250V超电压时电压不超过12.3V。放置变压器时，确保电源线不会接触到装置。
为确保达到标准，须使用符合规定的安全变压器。

art. 4270
4271 - 4276

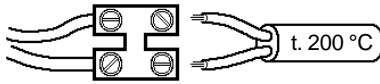

- I N.B.: Utilizzare per il collegamento alla rete cavi resistenti alle alte temperature.
 GB N.B.: For connection to the maine, use cables which are resistant to high temperatures.
 F N.B.: Pour le raccordement au réseau, utilisez des câbles résistants à de hautes températures.
 D N.B.: Für den Netzanschluß hitzebeständige Kabel verwenden.
 NL N.B.: Voor aansluiting aan het net moet men hittebeständige kabels gebruiken.
 E NOTA: Para la conexión a la red, utilizar cables de resistencia elevada a temperaturas.
 DK N.B.: Brug ledninger, der kan tåle høje temperaturer, ved tilslutning til forsyningsnettet.
 N N.B.: For tilkopling til strømmettet, bruk kabler som er motstandsdyktige mot høye temperaturer
 S OBS! Använd kablar som tål höga temperaturer för nätanlutningen.
 RUS ПРИМЕЧАНИЕ: Для подсоединения к сети используйте кабели, устойчивые к высокой температуре.
 CN 注意: 为与干线连接, 使用耐高温电缆。

TRIDONIC

art. 4266 4267
4268 - 4269

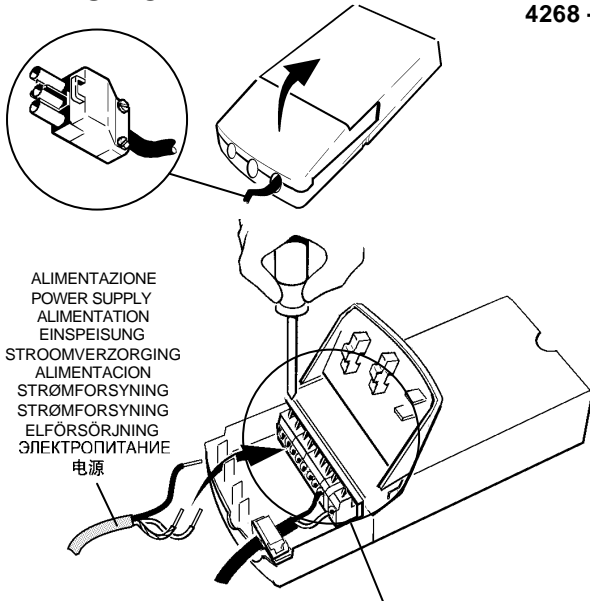

ALIMENTAZIONE
POWER SUPPLY
ALIMENTATION
EINSPEISUNG
STROOMVERZORGING
ALIMENTACION
STRØMFORSYNING
STRØMFORSYNING
ELFÖRSÖRJNING
ЭЛЕКТРОПИТАНИЕ
电源

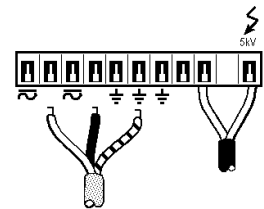
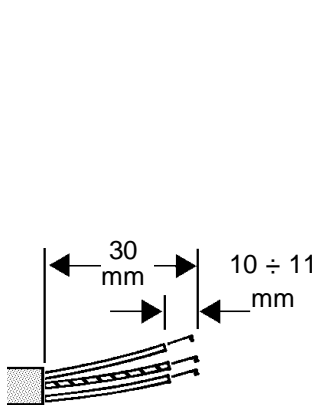

CABLAGGIO PASSANTE
FEEDTHROUGH WIRING
CABLAGETRAVERSANT
DURCHGANGSKABEL
KABELDOORGANG
CABLEADO PASANTE
GENNEMGÅENDE LEDNINGER
FØRINGSKABLING
KABELGENOMFØRING
СКВОЗНОЙ МОНТАЖ
连接线架设

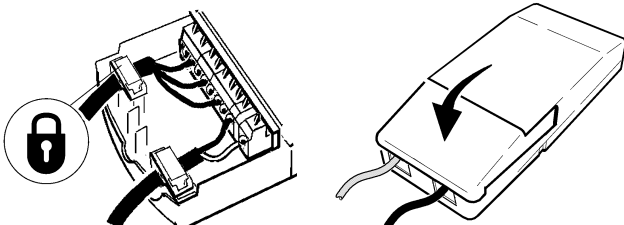
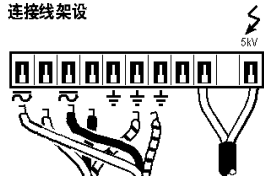

OSRAM

art. 4278 - 4279

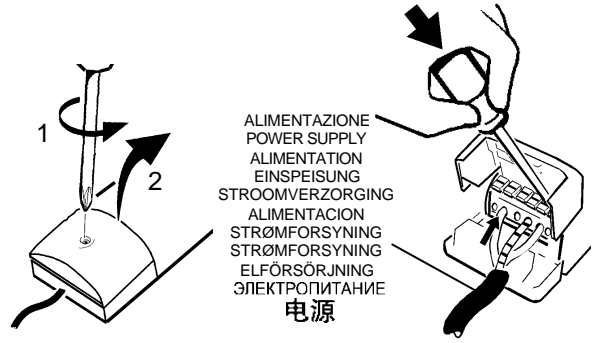

ALIMENTAZIONE
POWER SUPPLY
ALIMENTATION
EINSPEISUNG
STROOMVERZORGING
ALIMENTACION
STRØMFORSYNING
STRØMFORSYNING
ELFÖRSÖRJNING
ЭЛЕКТРОПИТАНИЕ
电源

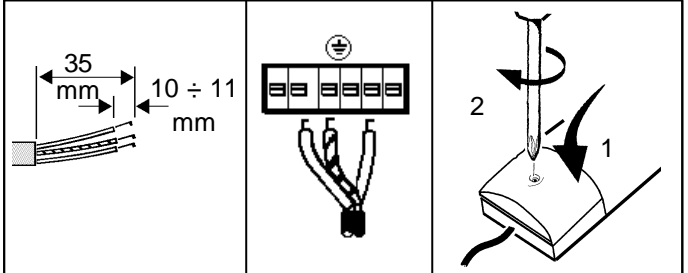

PHILIPS

art. 4268 - 4269

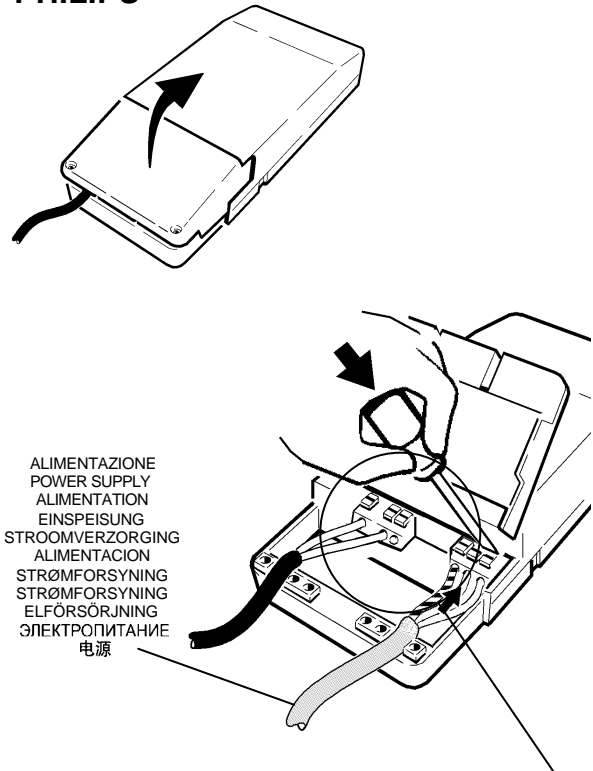

ALIMENTAZIONE
POWER SUPPLY
ALIMENTATION
EINSPEISUNG
STROOMVERZORGING
ALIMENTACION
STRØMFORSYNING
STRØMFORSYNING
ELFÖRSÖRJNING
ЭЛЕКТРОПИТАНИЕ
电源

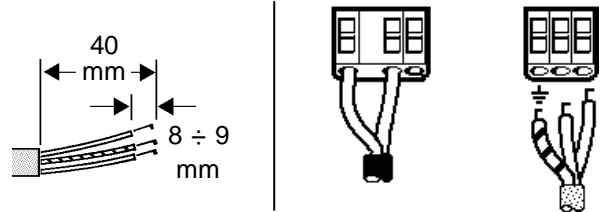

art. 4266 - 4267
4268 - 4269

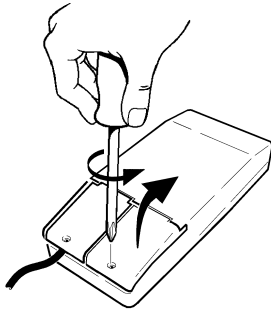

ALIMENTAZIONE
POWER SUPPLY
ALIMENTATION
EINSPEISUNG
STROOMVERZORGING
ALIMENTACION
STRØMFORSYNING
STRØMFORSYNING
ELFØRSØRNING
ЭЛЕКТРОПИТАНИЕ
电源

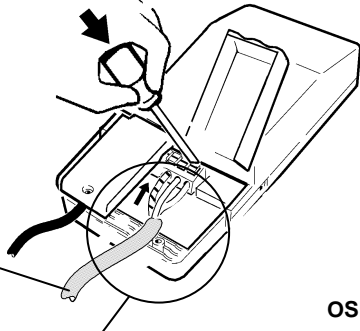

OSRAM

PHILIPS

art. MC75 - MC76

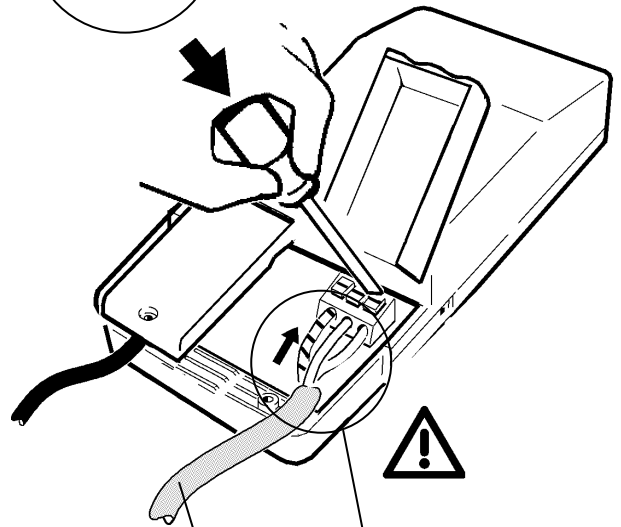
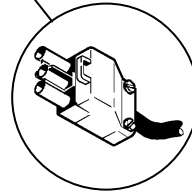
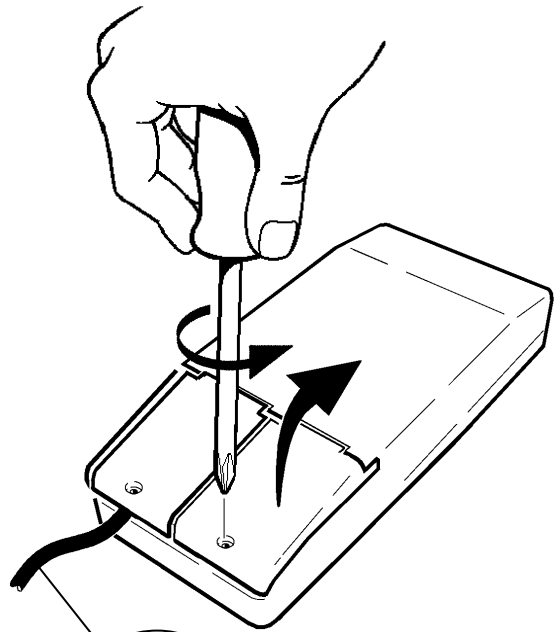

ALIMENTAZIONE
POWER SUPPLY
ALIMENTATION
EINSPEISUNG
STROOMVERZORGING
ALIMENTACION
STRØMFORSYNING
STRØMFORSYNING
ELFØRSØRNING
ЭЛЕКТРОПИТАНИЕ
电源

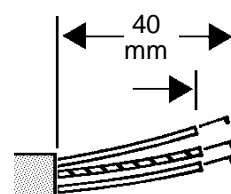

40 mm
8 ÷ 9 mm



art. 4272 - 4273
4274 - 4275
4658 - M185
M186

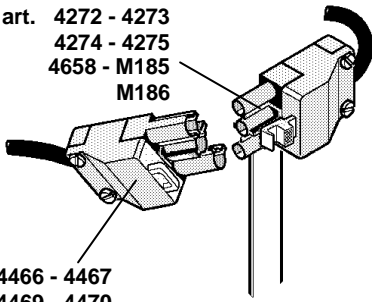

art. 4465 - 4466 - 4467
4468 - 4469 - 4470
4471 - 4472 - 4473
4474 - 4475 - 4476

ART.	9698	4465	4466	4467	4468	4469	4470	4471	4472	4473	4474	4475	4476
4272 - 4273 4658	●	●	●	●	●	●	●	●	●	●			
4274 - 4275											●	●	●
M185 - M186	●		●	●									

art. 4277

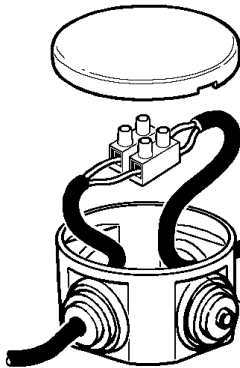

ALIMENTAZIONE
POWER SUPPLY
ALIMENTATION
EINSPEISUNG
VOEDING
ALIMENTACIÓN
STRØMFORSYNING
STRØMTILFØRSEL
ELFÖRSÖRJNING
ЭЛЕКТРОПИТАНИЕ
電源

:WISS art. GW 44 001

I Morsetiera inclusa. L'installazione può richiedere l'intervento di personale qualificato.
Caratteristiche tecniche della morsetiera:
- n° 2/3 morsetti del tipo a vite (sezione max. 2,5 mm²)
- tensione di alimentazione 250V - 6A
- spellatura cavi di 8 mm.

GB Terminal board included. A qualified technician may be required for installation.
Technical characteristics of the terminal board:
- 2/3 screw terminal (max. cross-section 2,5 mm²)
- supply voltage 250 V - 6A
- 8 mm peeling of cables.

F Bornier compris. L'intervention d'un professionnel du secteur peut s'avérer nécessaire.
Caractéristiques techniques du bornier:
- 2/3 bornes à vis (section max. 2,5 mm²)
- tension d'alimentation 250V - 6A
- câbles dégainés sur 8 mm.

D Kabelübergangskasten inbegriffen. Für die Installation ist gegebenenfalls eine Fachkraft heranzuziehen.
Technische Eigenschaften des Kabelübergangskastens:
- 2/3 Schraubklemmen (max. Querschnitt 2,5 mm²)
- Speisespannung 250V - 6A
- Kabel-Abisolierung 8 mm.

NL Klemmenbord bijgeleverd. Het installeren kan de tussenkomst van een bevoegde installateur vereisen.
Technische kenmerken van het klemmenbord:
- 2/3 klemmschroeven (max doorsnee 2,5 mm²)
- spanning 250V - 6A
- draden 8 mm strippen.

E Tablero de bornes incluido. La instalación puede requerir la intervención de personal especializado.
Características técnicas del tablero de bornes:
- 2/3 bornes roscados (sección máx. 2,5 mm²)
- tensión de alimentación 250V - 6A
- desolladura de los cables de 8 mm.

DK Klemkasse følger med. Installation kan kræve hjælp fra en elektriker.
Klemkassens tekniske karakteristika:
- 2-3 klemmer af skruetypen (maks. snit 2,5 mm²)
- forsyningspænding 250V - 6A
- skrælning af ledninger 8 mm.

N Terminalinnretninger inkludert. Det kan være nødvendig med en kvalifisert tekniker til gjennomføring av installeringen.
Tekniske egenskaper for terminalinnretningen:
- 2/3 skrueterminal (maks. tverrsnitt 2,5 mm²)
- forsyningspenning 250 V - 6 A
- 8 mm avisolering av kabler.

S Kopplingsplint ingår. Installationen kan kräva ingrepp från en utbildad fackman.
Kopplingsplintens tekniska egenskaper:
- 2-3 st. skruvklämmor (max. tvärsnitt 2,5 mm²)
- Matningsspänning 250 V - 6 A.
- Kabelavskalning 8 mm.

RUS Для монтажа может потребоваться вызвать квалифицированного электрика. С клеммной колодкой.
Технические характеристики клеммной колодки:
- 2/3 винтовых клеммы (макс. сечение 2,5 мм²);
- напряжение электропитания 250 В - 6 А
- оголение проводов на 8 мм.

CN 包括接线排。需要专业的技师进行安装。
接线排的技术特征:
- 2/3路接线排 (max. 横截面 2.5 mm²);
- 主电压 250 V - 6A
- 电线端头剥线 8mm

ART.	alimentatore gear box ballast ballast Vorschaltgerät voorschakelapparaat alimentador forsyningseenhed ballast strömförsörjningsanordning БЛОК ПИТАНИЯ 电源	fattore di potenza power factor facteur de puissance Leistungsfaktor vermogensfactor factor de potencia effektfaktor effektfaktor effektfaktor ФАКТОР МОЩНОСТИ 功率因数	corrente assorbita absorbed current courant absorbé Stromaufnahme stroomopname corriente absorbida absorberet strøm absorbert strøm tillförd ström поглощаемая мощность 吸收电流 (A)
4272	9698	>0,97	0,10
	4466	> 0,95	0,21
	4467	> 0,95	0,37
	4465	> 0,95	0,76
	4468	> 0,90	,022
	4469	> 0,90	0,39
	4470	> 0,90	0,81
	4471	> 0,90	0,22
	4472	> 0,90	0,39
	4473	> 0,90	0,81
4273	MWR3	0,95	0,25
	MWR4	0,98	0,5
	4474	> 0,90	0,18
	4475	> 0,90	0,37
4658	4476	> 0,90	0,58
	MWR3	0,95	0,25
	MWR4	0,98	0,5
4266 - 4267	-	> 0,95	0,2
4268 - 4269	-	> 0,95	0,35
4278 - 4279	-	> 0,90	0,1
4270 - 4271	-	> 0,97	0,6
4276	-	> 0,97	0,45
4277	-	1	0,65
MC75	-	0,95	0,25
MC76	-	0,95	0,5



art. 4270
4271 - 4276



I Gli apparecchi muniti di questo simbolo, possono utilizzare soltanto lampade a bassa pressione o con vetro di protezione.

GB Fixtures marked with this symbol can only use low-pressure lamps or those with safety glass.

F Les appareils portant ce symbole ne peuvent monter que des lampes basse pression ou avec verre de protection.

D Bei den mit diesem Symbol versehenen Leuchten können nur Niederdrucklampen, oder Lampen mit Schutzglas eingesetzt werden.

NL De apparaten met dit symbool kunnen alleen lampen met lage druk of met protectieglass gebruiken.

E Los aparatos que presentan este símbolo pueden usar únicamente lámparas de baja presión o con cristal de protección.

DK Armaturer med dette symbol kan kun bruge lavtrykslyskilder eller lyskilder med beskyttelsesglas.

N Armaturer som er merket med dette symbolet kan kun bruke lavtrykkslamper eller de med sikkerhetsglass.

S Endast lågtryckslampor eller lampor med skyddsglas kan användas på utrustning försedd med denna symbol.

RUS В приборах, имеющих такую маркировку, могут использоваться только лампы низкого давления или лампы с защитным стеклом.

CN 带有该标志的装置仅能使用低压光源或配备有安全玻璃的光源。

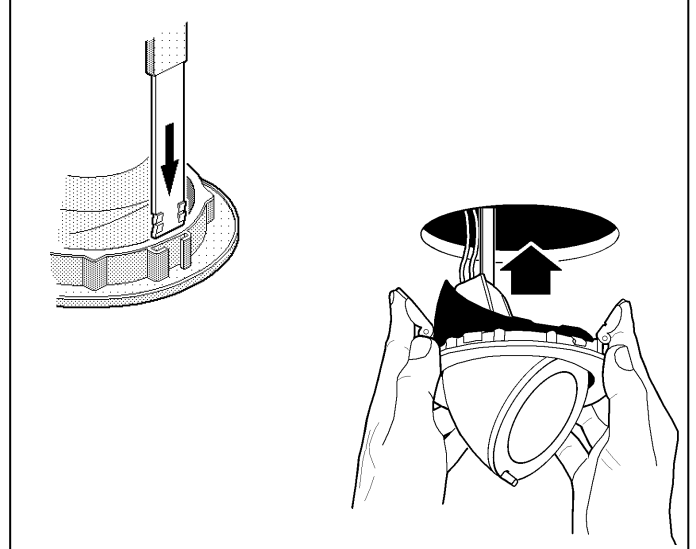
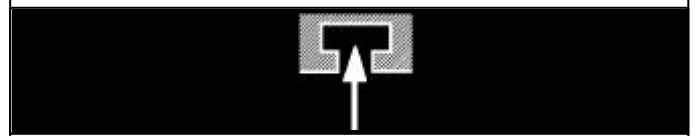
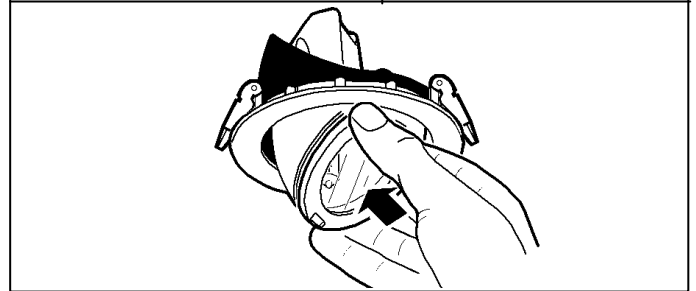
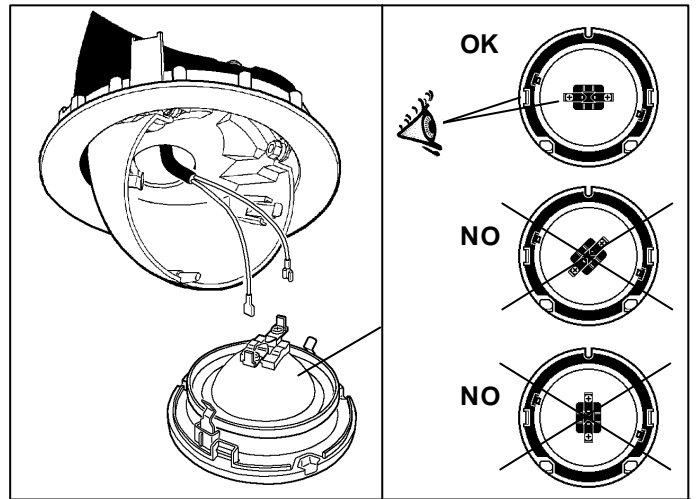
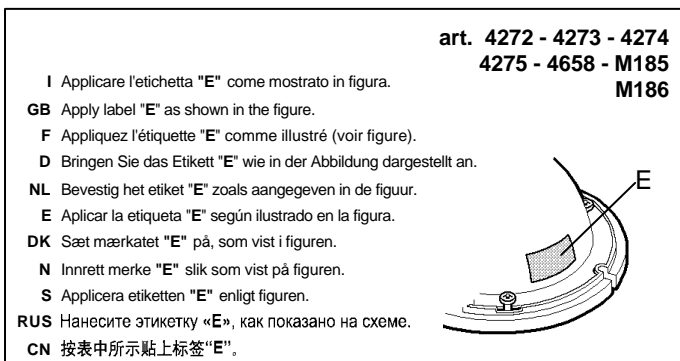
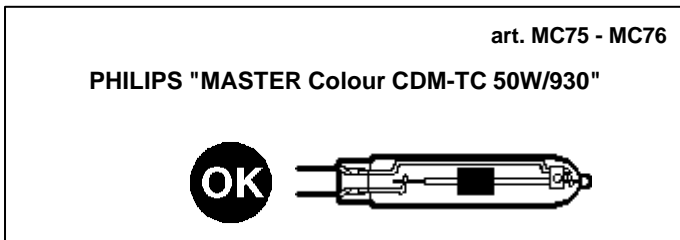
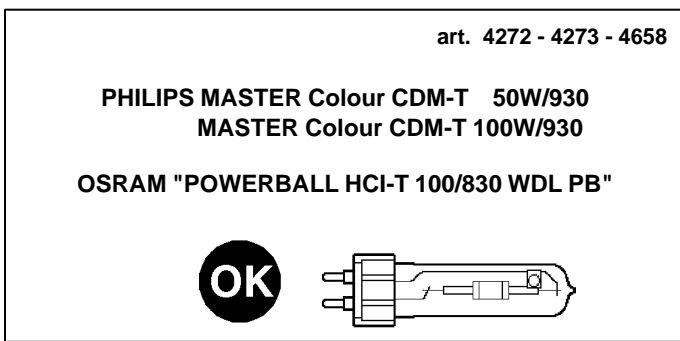
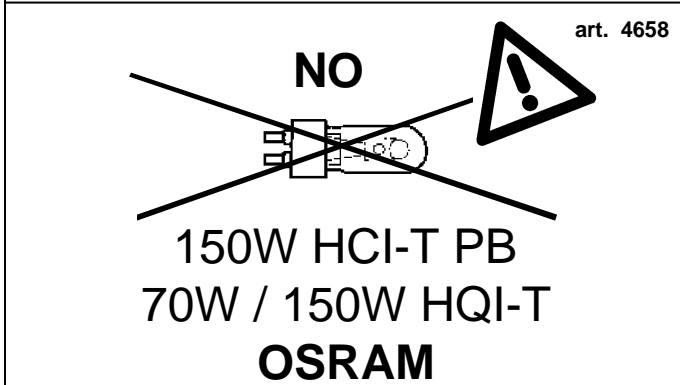
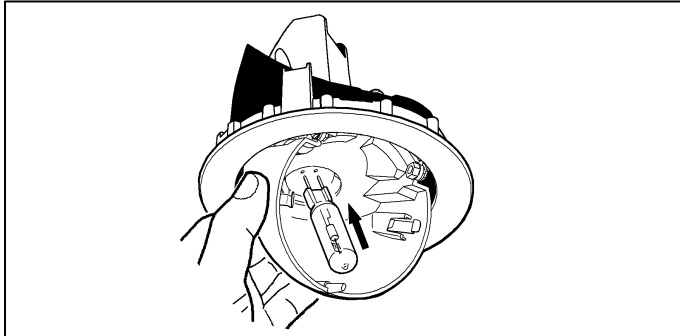
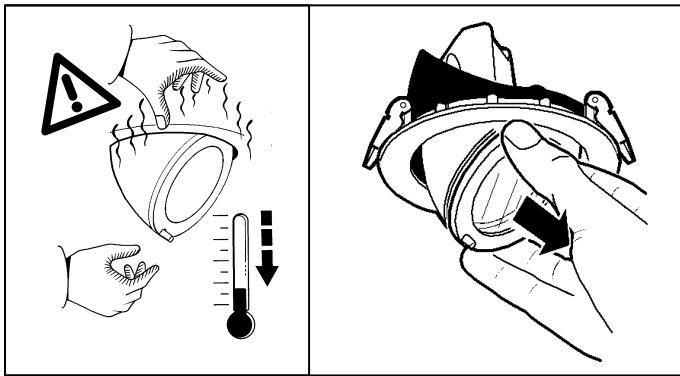

- I Data la friabilità dei pannelli in fibra minerale, per evitare che smontando il prodotto siano danneggiati dalle molle, asportarli completamente.
- GB As the mineral-fibre panels are very friable, remove them completely in order for the springs not to damage them while dismounting the product.
- F Compte tenu de la friabilité des panneaux de fibre minérale, déposez-les complètement pour éviter qu'ils ne soient abîmés par les ressorts lors du démontage du produit.
- D Aufgrund der Tatsache, dass Paneele aus Gesteinsfaser leicht bröckeln, sind diese zum Herausnehmen der Leuchten ganz zu entfernen, sodass eine Beschädigung durch Federn oder Bügel verhindert werden kann.
- NL Vanwege de fragiliteit van de panelen van mineraalvezel moeten deze geheel verwijderd worden teneinde te vermijden dat bij het demonteren de panelen beschadigd worden door de klemmen.
- E Dada la friabilidad de los paneles de fibra mineral, para evitar que al desmontar el producto sean dañados por los resortes, extráigalos completamente.
- DK Da mineralfiberpanelerne er skrøbelige, skal de tages helt af, for at undgå, at de beskadiges af fjedrene.
- N Siden mineralfiberpanelene er svært sprø, fjern dem helt for å unngå at fjærene skader dem ved demontering av produktet.
- S På grund av mineralfiberpanelernas bräcklighet rekommenderas att ta bort dem fullständigt så att de inte skadas av fjäderna när utrustningen nedmonteras.
- RUS Учитывая хрупкость панелей из минерального волокна и во избежание их повреждения пружинами в процессе демонтажа прибора, полностью снимите эти панели.
- CN 由于无机纤维板易碎，务必完全拆卸，以避免卸下产品时弹簧对产品造成损坏。

ORIENTAMENTO DEL VANO OTTICO
 ADJUSTING THE POSITION OF THE OPTICAL ASSEMBLY
 ORIENTATION DU GROUPE OPTIQUE
 AUSRICHTEN DES LAMPENANSCHLUSSES
 HET RICHTEN VAN HET VERLICHTINGSARMATUUR
 ORIENTABILIDAD DE LA OPTICA
 INDSTILLING AF DEN OPTISKE ENHED
 JUSTERING AV POSISJONEN PÅ DEN OPTISKE ENHETEN
 RIKTNING AV OPTISKT RUM
 ОРИЕНТАЦИЯ ЛАМПОВОГО ОТЦЕКА
 可调光的位置

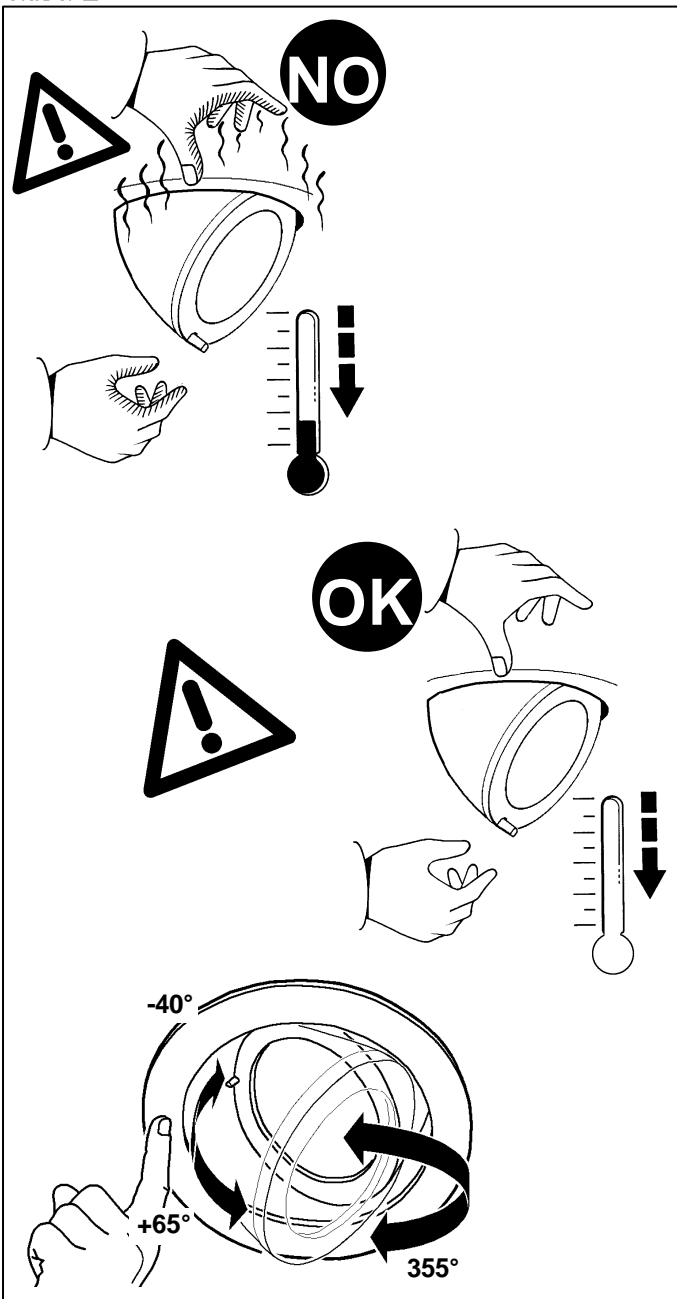

VETRO SODICO-CALCICO TEMPRATO
 TEMPERED SODA-LIME GLASS
 VERRE SODIQUE-CALCIQUE TEMPRÉ
 NATRIUM-KALZIUM-GLAS
 GETEMPERD NATRIUMKALKGLAS
 CRISTAL SÓDICO-CALCÁREO TEMPLADO
 HÆRDET NATRONKALKGLAS
 TEMPERERT KALK-NATRON-GLASS
 HÅRDAT KALK-SODAGLAS
 ЗАКАЛЕННОЕ НАТРИЕВО-КАЛЬЦИЕВОЕ СТЕКЛО
 钢化钙钠玻璃

I Sostituire lo schermo di protezione danneggiato, richiedendo le specifiche tecniche al costruttore. Non utilizzare l'apparecchio senza lo schermo.

Attenzione agli oggetti deteriorabili dai raggi U.V. .

GB Replace the damaged protective screen, requesting the technical specifications from the manufacturer. Do not use the luminaire without the screen.

Be careful of the objects that deteriorate when exposed to UV rays.

F Remplacez l'écran de protection endommagé en demandant au fabricant les spécifications techniques correspondantes. N'utilisez pas l'appareil sans écran.

Attention aux objets craignant les rayons U.V.

D Ein beschädigter Schutzschirm muß ersetzt werden. Verlangen Sie vom Hersteller Angaben hinsichtlich der technischen Daten. Die Leuchte darf auf keinen Fall ohne diesen Schirm eingesetzt werden.

Vorsicht bei Artikeln, die durch UV-Strahlen beschädigt werden könnten.

NL Vervang het protectiescherm als het beschadigd is en verlang van de fabrikant de juiste technische eigenschappen. Gebruik het apparaat niet zonder het scherm.

Wees voorzichtig met voorwerpen die door de ultraviolette stralen bedorven kunnen worden.

E Sustituir la pantalla de protección dañada solicitando las respectivas especificaciones técnicas al fabricante. No utilizar el aparato sin la pantalla.

Cuidado con los objetos deteriorables por los rayos ultravioletas.

DK Skift en beskadiget beskyttelseskærm; og spørg fabrikanten til råds vedrørende de tekniske detaljer. Brug ikke apparatet uden skærm.

Vær opmærksom på genstande, der kan nedbrydes af U.V.-stråler.

N Skift ut den skadete vernet skjermen, idet du ber om de tekniske spesifikasjonene hos produsenten. Ikke bruk apparatet uten skjerm.

Pass på de gjenstandene som kan skades av U.V.-stråler.

S Byt ut skadade skyddsskärmar. Rådfråga tillverkaren om tekniska specifikationer. Använd inte utrustningen utan skärmen.

Var försiktig med föremål som kan skadas av U.V.-strålar.

RUS Замените поврежденный защитный экран, запросив у производителя технические спецификации. Не использовать прибор без экрана. Обращайте внимание на предметы, которые могут быть повреждены под воздействием УФ излучения.

CN 替换损坏的保护屏之前，必须向生产厂商询问相关产品的技术特点。切勿使用不带屏的灯具。注意易受紫外线损坏的物品。

INSTALLAZIONE DEGLI ACCESSORI

INSTALLING THE ACCESSORIES

INSTALLATION DES ACCESSOIRES

INSTALLATION DER ZUBEHÖRE

INSTALLATIE VAN DE ACCESSOIRES

INSTALACIÓN DE LOS ACCESORIOS

INSTALLATION AF TILBEHØR

INSTALLERING AV TILBEHØRET

INSTALLATION AV TILLBEHÖR

МОНТАЖ ВСПОМОГАТЕЛЬНЫХ КОМПЛЕКТУЮЩИХ

配件安装

I N.B.: L'apparecchio consente l'installazione di un solo accessorio.

GB N.B.: Only one accessory can be installed on the fixture.

F N.B.: On ne peut installer qu'un accessoire sur cet appareil.

D N.B.: Das Gerät ermöglicht die Installation von nur einem Zubehörteil.

NL N.B.: De armatuur is slechts geschikt voor de installatie van één accessoire.

E NOTA: El aparato sólo puede montar un accesorio.

DK N.B.: Det er kun muligt at installere et tilbehør på armaturet.

N N.B.: Kun en tilbehørsinnretning kan installeres på lysarmaturen.

S OBS! Endast ett tillbehör kan installeras på utrustningen.

RUS ПРИМЕЧАНИЕ: Прибор допускает установку только одного вспомогательного устройства.

CN 注意：仅能在装置上安装一个附件。

I Utilizzare lampade di potenza adeguata, in funzione dell'accessorio installato.

GB Use lamps with appropriate wattage according to the accessory installed.

F Utilisez des lampes ayant une puissance appropriée, selon le type d'accessoire installé.

D Bitte verwenden Sie Lampen angemessener Leistung, je nach installiertem Zubehör.

NL Gebruik lampen van voldoende watt, naar gelang het geïnstalleerde accessoire

E Utilizar lámparas de potencia adecuada según el accesorio instalado.

DK Brug lyskilder med passende effekt, alt efter det installerede tilbehør.

N Bruk lamper med riktig ytelse etter tilbehøret som er installert.

S Använd lampor med lämplig effekt, beroende på vilka tillbehör som finns installerade.

RUS Используйте лампы надлежащей мощности в зависимости от установленного дополнительного элемента.

CN 根据安装的附件使用功率适中的光源。

ART.	Filtro - Filter Filtre - Filter Filter - Filtro Filtro - Filter Filter - Filter ФИЛЬТР 滤色镜					
	Colorato - Couleurd Farbig - Gekeurd - Colorado Favet - Farget - Färgat - Цветной 彩色的	U.V.	art.	art.	art.	art.
4266	4491	4497	1191	—	—	9546
4267	4491	4497	—	4494	—	9546
4268	—	4497	1191	—	—	9546
4269	—	4497	—	4494	—	9546
4270	4491 max 75W	—	1191 max 75W	—	—	9546 max 75W
4271	4491 max 75W	—	—	4494 max 75W	—	9546 max 75W
4272	—	—	—	—	—	—
4658	9537	4498	1192 max 70W	—	—	9547 max 70W
4273	9537	4498	—	4495	—	9547 max 70W
4274	—	—	—	—	—	9547
4275	—	—	—	—	4496	9547
4276	9537	—	1192	4495	—	9547
4277	9537	—	—	4495	—	9547
4278	4491	4497	1191	—	—	9546
MC75	—	—	—	—	—	—
4279	4491	4497	—	4494	—	9546
MC76	—	—	—	—	—	—

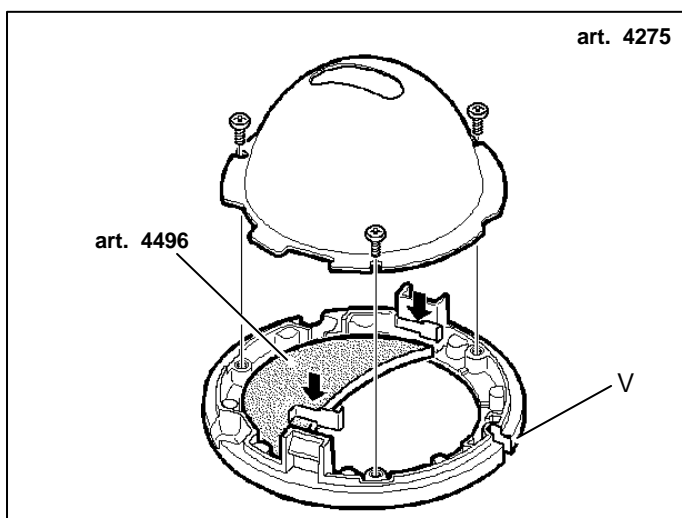
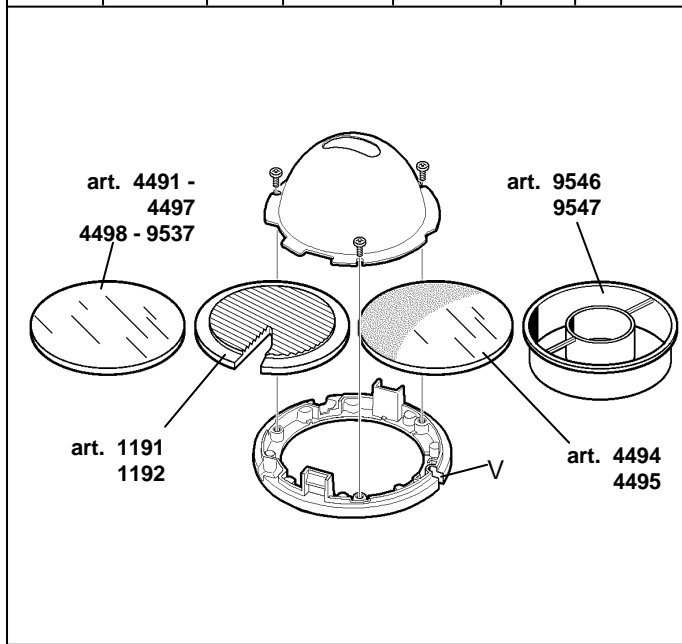

art. 4494 - 4495 - 4496

- I Posizionare la parte sabbiata del vetro verso la lampada, contrapposta alla sede "V".
- GB Place the sand-blasted side of the glass towards the lamp opposite the "V" housing.
- F Positionnez la partie sablée du verre côté lampe, opposée au logement «V».
- D Das Glas wird mit der sandbestrahlten Seite zur Lichtquelle gegenüber der Halterung „V“ eingesetzt.
- NL Plaats de gezandstraalde kant van de glasplaat naar de lamp toe, tegenover de behuizing "V".
- E Coloque la parte arenada del vidrio hacia la lámpara, opuesta a la sede "V".
- DK Anbring den sandblæste side af glasset mod lyskilden modsat sædet "V".
- N Plasser den sandblåse siden av glasset mot lampen på motsatt side av "V"-huset.
- S Placera glasets satinerade sida (markerat med "V") mot lampen.
- RUS Матовая сторона стекла должна быть обращена к лампе напротив гнезда "V".
- CN 将玻璃的喷砂侧放在面向光源且与"V"机架相对的位置。

تعليمات لتركيب مجموعة "PIXEL PLUS" داخل تجويف

ISTRUZIONI PER L'INSTALLAZIONE DEGLI INCASSI SERIE "PIXEL PLUS"
INSTRUCTIONS FOR INSTALLING THE RECESSED "PIXEL PLUS" SERIES
INSTRUCCIONES PARA INSTALACION DE EMPOTRABLES SERIE "PIXEL PLUS"

تحذير:

لا يمكن ضمان سلامة هذا الجهاز إلا إذا التزمت بهذه التعليمات. يجب حفظها في مكان آمن.

ATTENZIONE:

LA SICUREZZA DELL'APPARECCHIO E' GARANTITA SOLO CON L'USO APPROPRIATO DELLE SEGUENTI ISTRUZIONI; PERTANTO E' NECESSARIO CONSERVARLE.

WARNING:

THE SAFETY OF THIS FIXTURE IS GUARANTEED ONLY IF YOU COMPLY WITH THESE INSTRUCTIONS; REMEMBER TO CONSERVE IN A SAFE PLACE.

ATENCIÓN:

LA SEGURIDAD DEL APARATO SE GARANTIZA SOLO CUMPLIENDO CUIDADOSAMENTE LAS SIGUIENTES INSTRUCCIONES; POR ELLO, ES NECESARIO CONSERVARLAS.

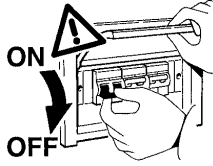

D...m

التزم بالحد الأدنى من المسافة عن التركيب الضوئية، المقاس على امتداد المحاور المرئية في اللبنة.

I Rispettare la distanza minima dall'oggetto illuminato, misurata lungo l'asse ottico della lampada.

GB Respect the minimum distance from the illuminated object, measured along the optical axis of the lamp.

E Respetar la distancia mínima respecto del objeto iluminado, medida a lo largo del eje óptico de la lámpara.



يجب عدم تغطية الجزء المركب، بأي حال من الأحوال، بمواد عازلة أو ما شابه ذلك.

I N.B.: L'apparecchio non deve, in alcuna circostanza, essere coperto con materiale isolante o similare.

GB N.B.: The fixture must not be covered, under any circumstances, by insulating materials or the like.

E NOTA: El aparato no debe ser protegido con material aislante o parecido, por ninguna causa.

الصف art. 4266 - 4267 - 4268 - 4269 - 4272
4273 - 4274 - 4275 - 4278 - 4279
4658 - M185 - M186 - MC75 - MC76

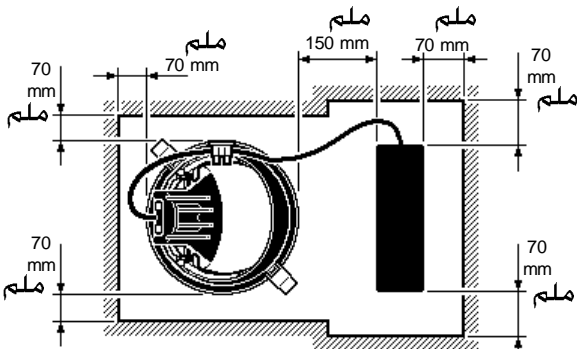
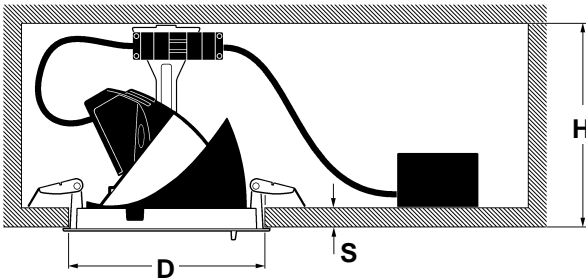

الصف art. 4270 - 4271
4276 - 4277

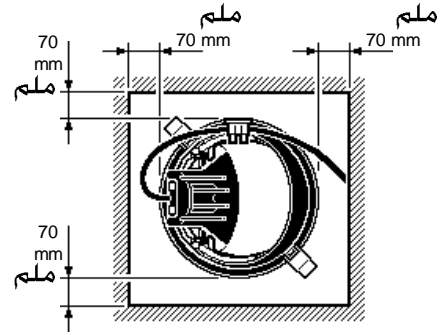
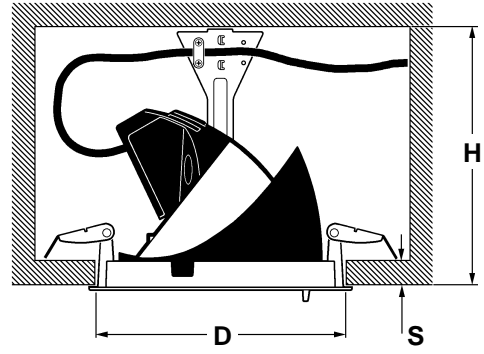

اطلع على الجدول التالي واعمل فتحة في السقف.

I Consultare la seguente tabella e praticare il foro sul controsoffitto.

GB Consult following table and make hole on ceiling.

E Consultar el cuadro siguiente antes de taladrar los orificios en el falso techo.

الصف ART.	H (mm) مم	D (Ø mm) مم	S (mm) مم
4266 - 4267 - 4268 - 4269 - MC75 4270 - 4271 - 4278 - 4279 - MC76	132	125	1 ÷ 20
4272 - 4273 - 4277 - 5658 M185 - M186	203	195	1 ÷ 30
4274 - 4275	217	195	1 ÷ 30
4276	173	195	1 ÷ 30

الصف art. 4270 - 4271
4276 - 4277

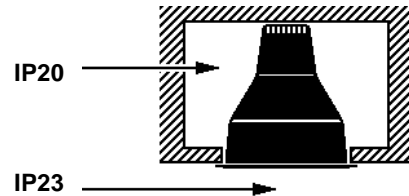

الصف art. 4274 - 4275
4856

art. 4266 - 4267 - 4268 - 4269
4272 - 4273 - 4278 - 4279
الصف 4658 - M185 - M186
MC75 - MC76

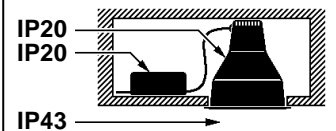
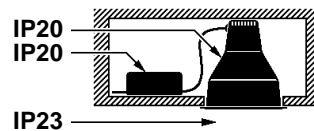

إذا قمت بتركيب المنتج على سقف غرفة مغلقة، ستكون درجة الحماية كما هي مبينة في الرسم.

- I Installando il prodotto a plafone in un vano chiuso, il grado di protezione è quello indicato in figura.
- GB If you install the product on the ceiling in a closed room, the degree of protection is that indicated in the figure.
- E Instalando el producto como plafón en un compartimiento cerrado, el grado de protección es el que se indica en la figura.

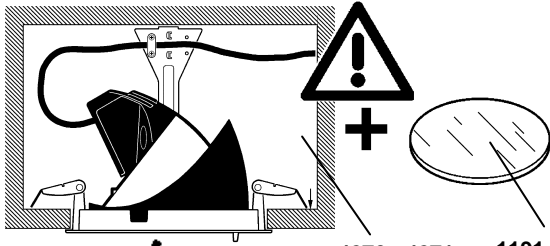

نعم
OK IP43

4270 - 4271 1191 - 1192
4276 - 4277 4491 - 4494
4495 - 4497
4498 - 9537

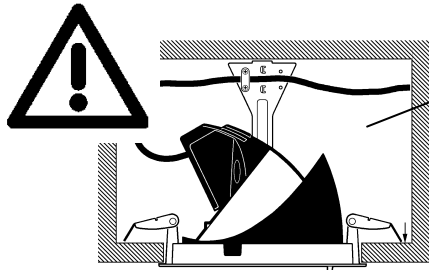

IP23

4270 - 4271
4276 - 4277

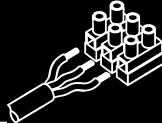

عرب يجب توصيله بخط تيار 12V فولت ملاحظة: لزيادة عمر اللبنة، اضبط الفولتية على 11,5V فولت وبحيث لا تزيد على 12,3V فولت في حاية زيادة الفولتية بشكل مستمر عن 250V فولت. عند تركيب المحمول تأكد من عدم ملاسته لكبل التيار الرئيسي للجهاز. لا يكون الوفاء بالمعايير مضمونا إلا عند استعمال محولات سلامة تفي باللوائح.

- I Collegare alla linea di alimentazione con tensione nominale di 12 V.
N.B.: Per avere una durata ottimale della lampada, tarare la tensione a 11,5 V, assicurandosi che non si superino i 12,3 V in caso di sovratensioni in continuo a 250 V.
Durante l'installazione, evitare il contatto dei cavi con l'apparecchio.
La conformità alla norma è garantita soltanto utilizzando trasformatori di sicurezza che rispondano alle vigenti norme C.E.I. .

- GB Connect to 12 V supply line.
N.B.: To increase the life of the lamp, set the voltage to 11,5 V, making sure that it does not exceed 12,3 V in the case of continuous overvoltage at 250 V.
During installation, do not let the wires come into contact with the fixture.
Conformance to standard is guaranteed only if safety transformers meeting regulations are used.

- E Conectar a la línea suplidora con tensión de 12 V.
NOTA: Para obtener la mejor duración de la lampara, calibrar la tensión en 11,5 V, cuidando de no sobrepasar los 12,3 V en caso de distensiones en continuo a 250 V.
Durante la instalación, evitar el roce de los cables sobre el aparato.
Para actuar conforme las disposiciones reglamentarias, utilizar únicamente transformadores de seguridad que respondan a las normas vigentes.

الصف art. 4270
4271 - 4276

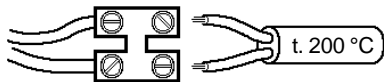

استعمل كبلات مضاعفة العزل ومقاومة لدرجات الحرارة العالية، عند التوصيل بالشبكة الكهربائية.

- I Utilizzare per il collegamento alla rete cavi con doppio isolamento resistenti alle alte temperature.
- GB When connecting to the mains, use cable with double insulation resistant to high temperatures.
Para efectuar la conexión a la red, utilizar cables con doble aislamiento resistentes a altas temperaturas.
- E

TRIDONIC

الصف art. 4266 4267
4268 - 4269

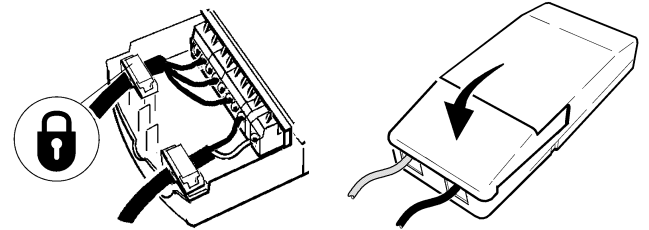
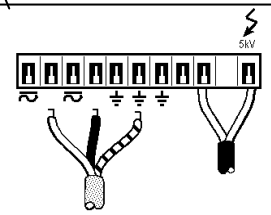
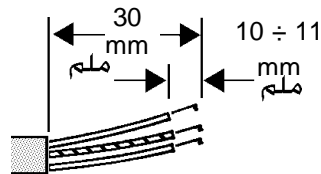
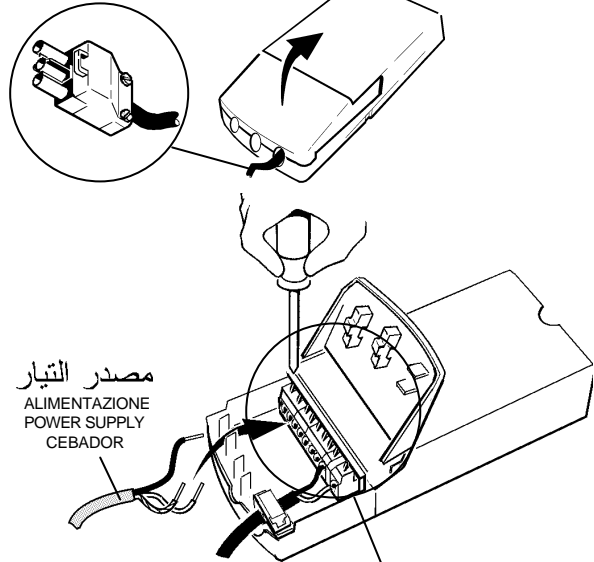

OSRAM

الصف art. 4278 - 4279

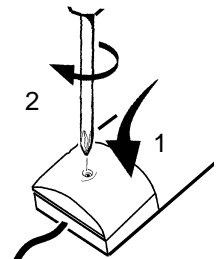
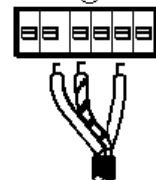
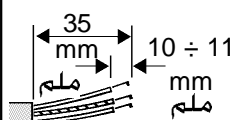
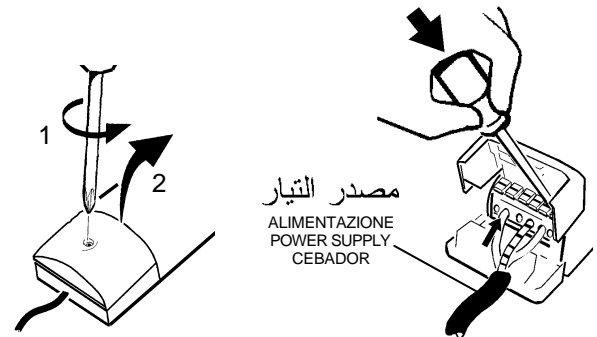

PHILIPS

الصفحة art. 4268 - 4269

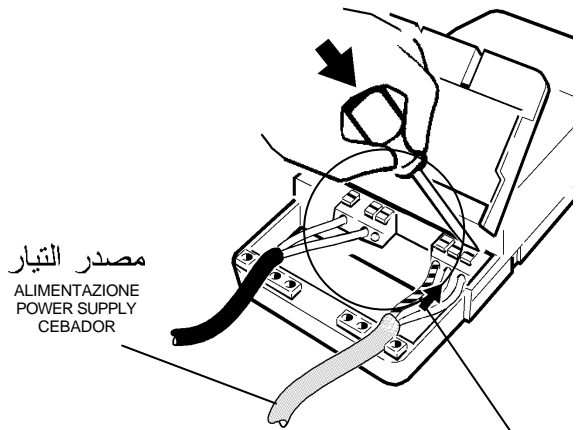
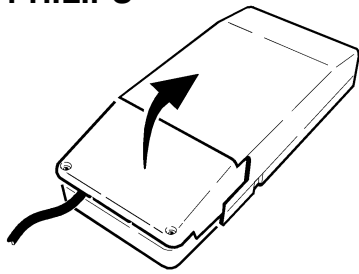

مصدر التيار
ALIMENTAZIONE
POWER SUPPLY
CEBADOR

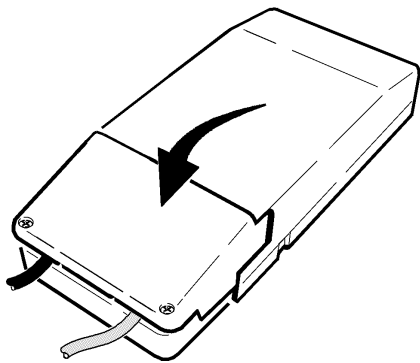
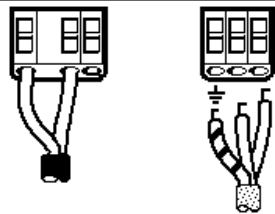
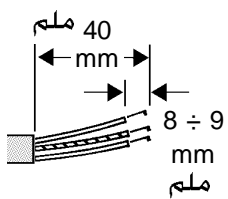

الصفحة art. 4266 - 4267
4268 - 4269

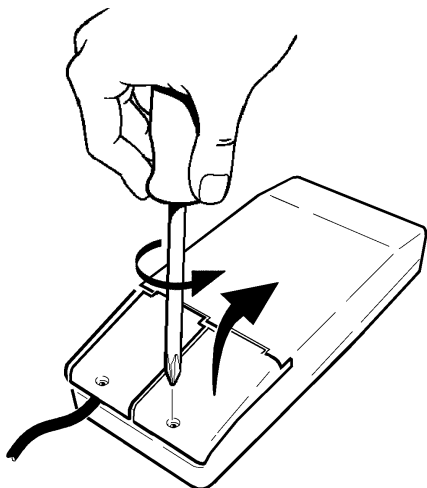

مصدر التيار
ALIMENTAZIONE
POWER SUPPLY
CEBADOR

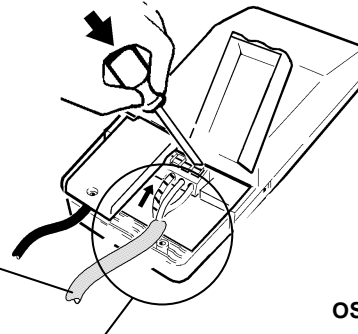

OSRAM

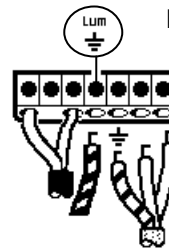
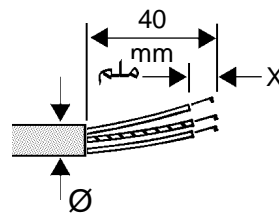

PT-FIT

فقط للمعدات

SOLO PER APPARECCHI
ONLY FOR FIXTURES
SOLO PARA APARATOS

X mm ملم

PTi = 10 ± 1
PT-FIT = 6 ± 0,5

PT-FIT

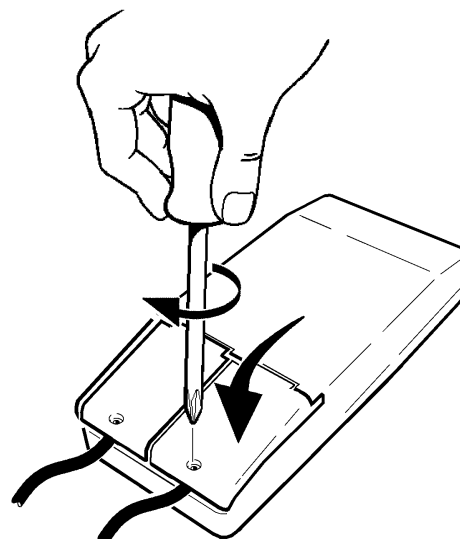
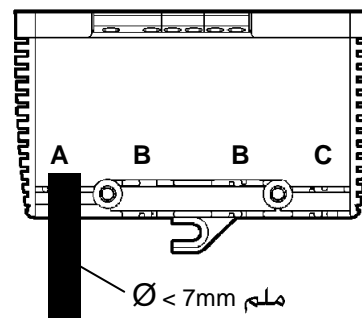

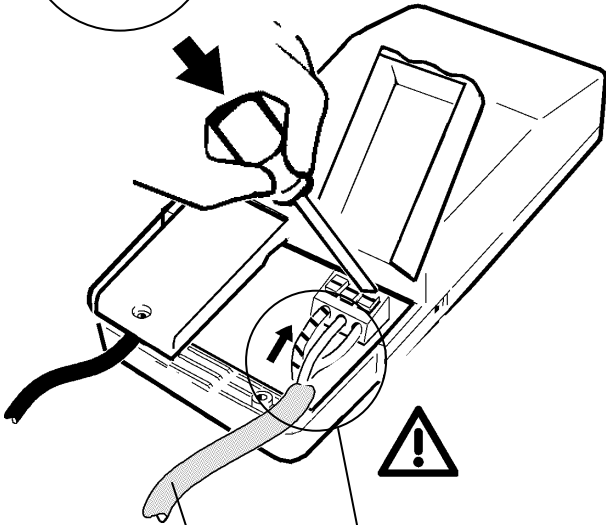
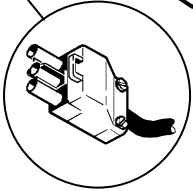
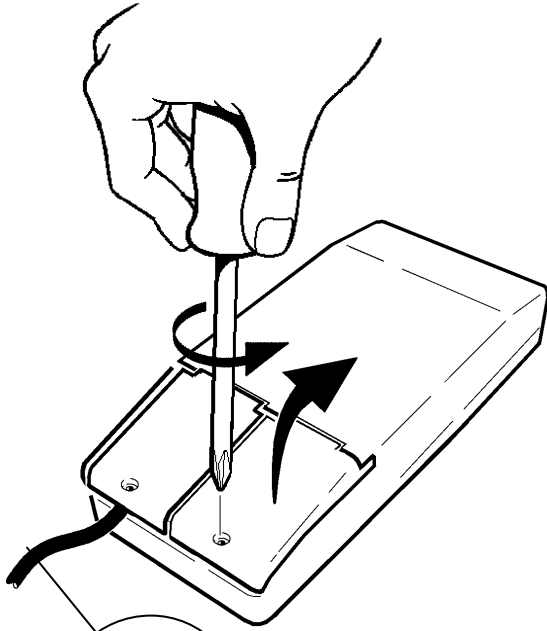

مصدر التيار

ALIMENTAZIONE
POWER SUPPLY
ALIMENTATION
EINSPEISUNG
STROOMVERZORGING
ALIMENTACION
STRØMFORSYNING
STRØMFORSYNING
ELFÖRSÖRJNING
ЭЛЕКТРОПИТАНИЕ
电源

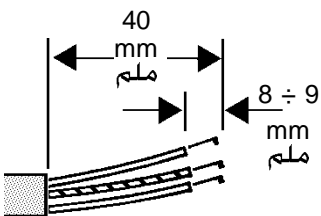

الصنف art. 4272 - 4273
4274 - 4275
4658 - M185
M186

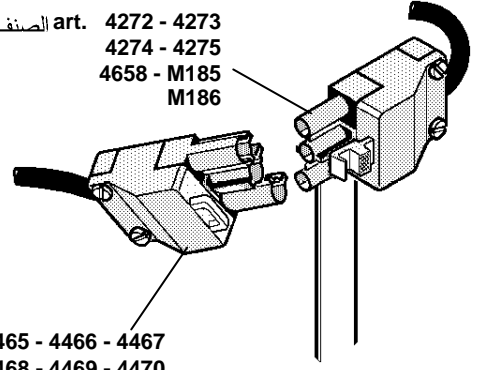

الصنف

art. 4465 - 4466 - 4467
4468 - 4469 - 4470
4471 - 4472 - 4473
4474 - 4475 - 4476

الصنف ART.	9698	4465	4466	4467	4468	4469	4470	4471	4472	4473	4474	4475	4476
4272 - 4273 4658	●	●	●	●	●	●	●	●	●	●			
4274 - 4275											●	●	●
M185 - M186	●		●	●									

الصنف art. 4277

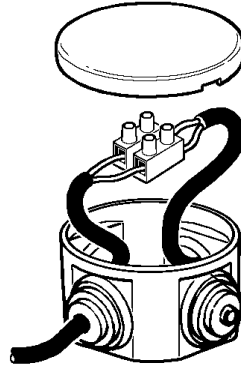

مصدر التيار

ALIMENTAZIONE
POWER SUPPLY
CEBADOR

GEWISS art. GW 44 001

تنبيه: بما فيها لوحة أطراف التوصيل. يمكن أن تحتاج عملية التركيب إلى فني عر مختص.

المواصفات الفنية للوحة أطراف التوصيل:

- عدد 2 طرف توصيل من النوع الذي يكون على شكل برغي (مقطع بقياس 2,5 ملم كحد أقصى)
- فلتية التغذية 250 فولت - 6 أمبير
- نقشير كبلات 8 ملم

I N.B.: Morsetiera inclusa. L'installazione può richiedere l'intervento di personale qualificato.

- Caratteristiche tecniche della morsetiera:
- n° 2 morsetti del tipo a vite (sezione max. 2,5 mm²)
 - tensione di alimentazione 250V - 6A
 - spellatura cavi di 8 mm.

GB N.B.: Terminal board included. A qualified technician may be required for installation.

- Technical characteristics of the terminal board:
- 2 screw terminal (max. cross-section 2.5 mm²)
 - supply voltage 250 V - 6A
 - 8 mm peeling of cables.

E Nota: Tablero de bornes incluido. La instalación puede requerir la intervención de personal especializado.

- Características técnicas del tablero de bornes:
- 2 bornes roscados (sección máx. 2,5 mm²)
 - tensión de alimentación 250V - 6A
 - desolladura de los cables de 8 mm.

الصف ART.	كاج ALIMENTATORE BALLAST ALIMENTADOR	عامل القدرة fattore di potenza power factor factor de potencia	التيار الممتص corrente assorbita absorbed current corriente absorbida (A)
4272 4273 4658	9698	>0,97	0,10
	4466	> 0,95	0,21
	4467	> 0,95	0,37
	4465	> 0,95	0,76
	4468	> 0,90	,022
	4469	> 0,90	0,39
	4470	> 0,90	0,81
	4471	> 0,90	0,22
	4472	> 0,90	0,39
	4473	> 0,90	0,81
4274 4275	MWR3	0,95	0,25
	MWR4	0,98	0,5
	4474	> 0,90	0,18
	4475	> 0,90	0,37
4266 - 4267	-	> 0,95	0,2
	-	> 0,95	0,35
4268 - 4269	-	> 0,95	0,35
4278 - 4279	-	> 0,90	0,1
4270 - 4271	-	> 0,97	0,6
4276	-	> 0,97	0,45
4277	-	1	0,65
MC75	-	0,95	0,25
MC76	-	0,95	0,5

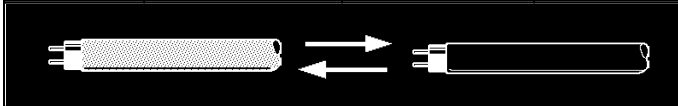

الصف art. 4270
4271 - 4276

الوحدات التي عليها هذا الرمز يمكنها فقط استخدام لمبات عر الضغط المنخفض أو اللمبات التي بها زجاج للسلامة.

I Gli apparecchi muniti di questo simbolo, possono utilizzare soltanto lampade a bassa pressione o con vetro di protezione.

GB Fixtures marked with this symbol can only use low-pressure lamps or those with safety glass.

E Los aparatos que presentan este símbolo pueden usar únicamente lámparas de baja presión o con cristal de protección.

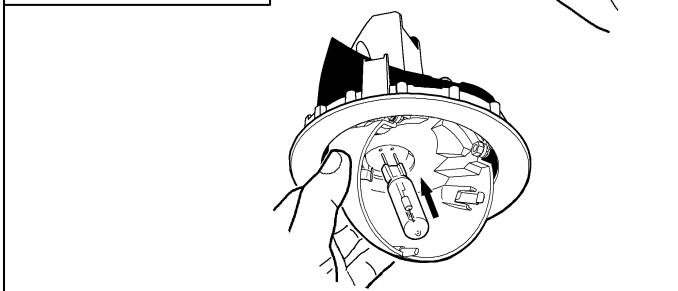
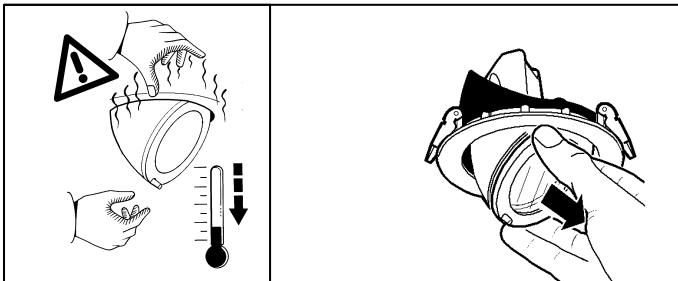

الصف art. 4658

NO

150W HCI-T PB
70W / 150W HQI-T
OSRAM

الصف art. 4272 - 4273 - 4274
4275 - 4658

PHILIPS "MASTER Colour CDM-TC 50W/930"
MASTER Colour CDM-T 50W/930
MASTER Colour CDM-T 100W/930

OSRAM "POWERBALL HCI-T 100/830 WDL PB"

OK

الصف art. MC75 - MC76

PHILIPS "MASTER Colour CDM-TC 50W/930"
MASTER Colour CDM-T 50W/930

OK

الصف art. 4272 - 4273 - 4274
4275 - 4658 - M185
M186

ملاحظة: ضع البطاقة "E" عر

I N.B.: Applicare l'etichetta "E"

GB N.B.: Apply the label "E"

E NOTA : Aplicar la pegatina "E"

نعم OK

NO

NO

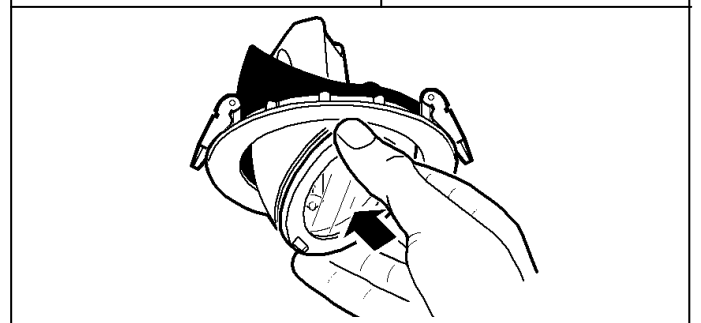



يشير الرمز إلى التركيبات الضوئية التي تجتاز الجهد الكهربائي، خلال تغيير الملمبة، بأكثر من 34 فولت.

I Il simbolo identifica gli apparecchi la cui tensione di picco, durante la sostituzione della lampada, supera i 34 Volts.

GB The symbol identifies luminaires whose peak voltage, during lamp replacement, exceeds 34 Volts.

E El símbolo identifica los aparatos cuya tensión de pico supera 34 V durante la sustitución de la lámpara.

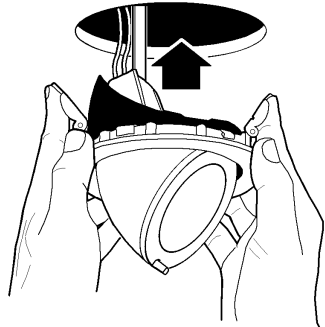
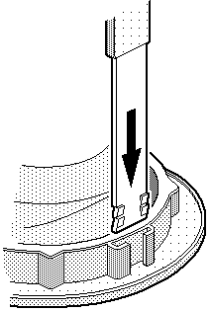

أبعد الزنبركات خوفا من تعرضها للتلف عند فك المنتج، نتيجة لهشة الألواح المصنوعة من الألياف المعدنية.

I Data la friabilità dei pannelli in fibra minerale, per evitare che smontando il prodotto siano danneggiati dalle molle, asportarli completamente.

GB As the mineral-fibre panels are very friable, remove them completely in order for the springs not to damage them while dismantling the product.

E Dada la friabilidad de los paneles de fibra mineral, para evitar que al desmontar el producto sean dañados por los resortes, extraígalos completamente.

ضبط موضع مجموعة العدسة

ORIENTAMENTO DEL VANO OTTICO
ADJUSTING THE POSITION OF THE OPTICAL ASSEMBLY
ORIENTABILIDAD DE LA OPTICA



نعم

OK

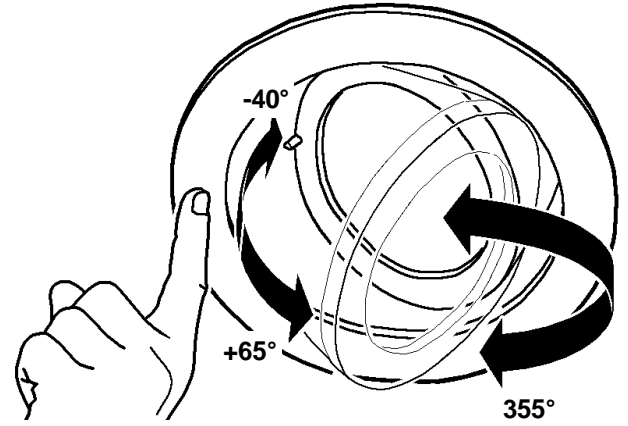
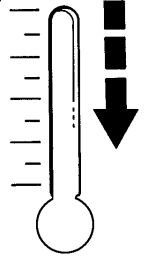

زجاج SODA-LIME الحراري

VETRO SODICO-CALCICO TEMPRATO
TEMPERED SODA-LIME GLASS
CRISTAL SÓDICO-CALCÁREO TEMPLADO

قم بتبديل شاشة الحماية التالفة، واطلب التحديدات التقنية من المصنع. لا تستخدم التركيبة الضوئية بدون الشاشة. احرص من تعلف العناصر عند تعرضها للأشعة فوق البنفسجية.

I Sostituire lo schermo di protezione danneggiato, richiedendo le specifiche tecniche al costruttore. Non utilizzare l'apparecchio senza lo schermo.

Attenzione agli oggetti deteriorabili dai raggi U.V. .

GB Replace the damaged protective screen, requesting the technical specifications from the manufacturer. Do not use the luminaire without the screen.

Be careful of the objects that deteriorate when exposed to UV rays.

E Sustituir la pantalla de protección dañada solicitando las respectivas especificaciones técnicas al fabricante. No utilizar el aparato sin la pantalla.

Cuidado con los objetos deteriorables por los rayos ultravioletas.

تركيب الملحقات

INSTALLAZIONE DEGLI ACCESSORI
INSTALLING THE ACCESSORIES
INSTALACION DE ACCESORIOS

تنبيه: يمكن تركيب ملحق واحد فقط على الجهاز. استعمال لمبات بقوة مناسبة وحسب الملحق المركب.

I N.B.: L'apparecchio consente l'installazione di un solo accessorio. Utilizzare lampade di potenza adeguata, in funzione dell'accessorio installato.

GB N.B.: Only one accessory can be installed on the fixture. Use lamps with appropriate wattage according to the accessory installed.

E NOTA: El aparato sólo puede montar un accesorio. Utilizar lámparas de potencia adecuada según el accesorio instalado.

استخدم المصابيح ذات الفولطية الملائمة وفقا للأداة المركبة.

I Utilizzare lampade di potenza adeguata, in funzione dell'accessorio installato.

GB Use lamps with appropriate wattage according to the accessory installed.

E Utilizar lámparas de potencia adecuada según el accesorio instalado.

الصف ART.	فلتر - Filtro Filter - Filtro الصف Art. ملون Colorato Coloured Colorado	U.V.	الصف art.	الصف art.	الصف art.	الصف art.
4266	4491	4497	1191	—	—	9546
4267	4491	4497	—	4494	—	9546
4268	—	4497	1191	—	—	9546
4269	—	4497	—	4494	—	9546
4270	4491 max 75W	—	1191 max 75W	—	—	9546 max 75W
4271	4491 max 75W	—	—	4494 max 75W	—	9546 max 75W
4272	9537	4498	1192 max 70W	—	—	9547 max 70W
4658	9537	4498	—	4495	—	9547 max 70W
4273	9537	4498	—	4495	—	9547 max 70W
4274	—	—	—	—	—	9547
4275	—	—	—	—	4496	9547
4276	9537	—	1192	4495	—	9547
4277	9537	—	—	4495	—	9547
4278	4491	4497	1191	—	—	9546
4279	4491	4497	—	4494	—	9546

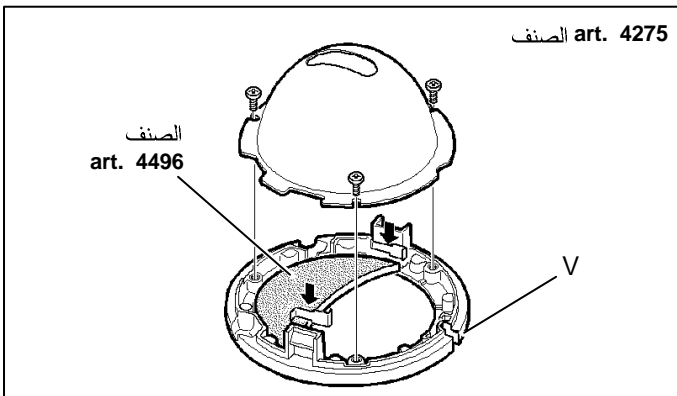
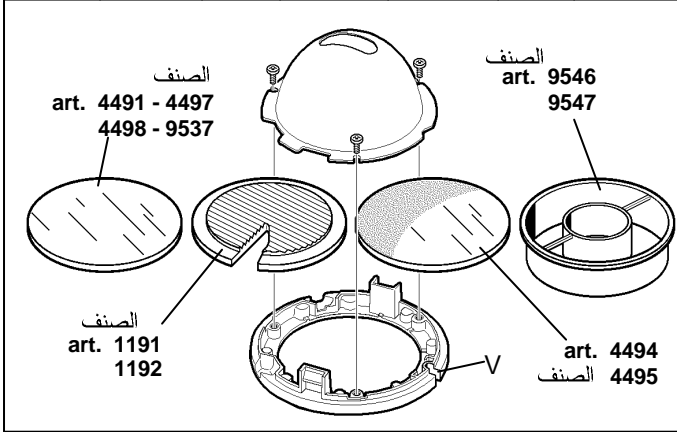

الصف art. 4494 - 4495 - 4496

- ضع الجزء المعالج بالرمل باتجاه اللمبة المعاكسة للمقر "V".
- I Posizionare la parte sabbata del vetro verso la lampada, contrapposta alla sede "V".
- GB Place the sand-blasted side of the glass towards the lamp opposite the "V" housing.
- E Coloque la parte arenada del vidrio hacia la lámpara, opuesta a la sede "V".

- I Istruzioni per le operazioni di servizio per l'apparecchio di illuminazione**
GB Instructions on luminaire service operations
F Instructions pour les opérations de service du luminaire
D Wartungsanleitung für die Leuchte
NL Instructies voor de onderhoudsoperaties op de verlichtingsarmatuur
E Instrucciones para las operaciones de servicio del aparato de alumbrado
DK Anvisninger i serviceindgreb på belysningsarmatur
N Anvisninger for betjening av lysapparatet
S Instruktioner för användning av belysningsanordningen
RUS Инструкция по эксплуатации осветительного прибора
CN 照明装置检修操作说明

Sostituire la lampada parzialmente esausta
 Replace the partly exhausted lamp
 Remplacer la lampe partiellement épuisée
 Die teilweise erschöpfte Lampe austauschen
 Vervang de gedeeltelijk lege lamp
 Sustituir la lámpara parzialmente agotada
 Udskift den delvist udtjente pære
 Skifte ut den delvis utbrente lyspæren
 Byt ut den delvis förbrukade lampan
 Замена частично отработанной лампочки
 更换部分老化的灯泡



Spegnimento
 Switch it off
 Extinction
 Ausschaltung
 Uitschakeling
 Apagado
 Slukning
 Slukking
 Släckning
 Выключение
 关灯

Interrompere l'alimentazione dell'apparecchio
 Cut the power supply to the luminaire
 Couper l'alimentation du luminaire
 Stromversorgung der Leuchte unterbrechen
 Onderbreek de voeding van het apparaat
 Interrumpir la alimentación del aparato
 Afbryd armaturets strømforsyning
 Avbryt strømtilførselen til apparatet
 Koppla från anordningens strömförsörjning
 Отключить электропитание прибора
 中断装置供电



Aprire l'apparecchio
 Open the fixture
 Ouvrir le luminaire
 Das Gerät öffnen
 Open het apparaat
 Abrir el aparato
 Åbn armaturet
 Åpne apparatet
 Öppna anordningen
 Раскрыть прибор
 打开装置



Rimuovere la lampada esausta
 Remove the exhausted lamp
 Retirer la lampe épuisée
 Die alte Lampe entnehmen
 Verwijder de lege lamp
 Quitar la lámpara agotada
 Tag den udtjente pære ud
 Fjerne den utbrente lyspæren
 Ta bort den förbrukade lampan
 Вынуть старую лампочку
 取出老化的灯泡

Portarla in un centro di riciclaggio
 Carry it to a recycling centre
 La porter dans une déchetterie pour son recyclage
 Ordnungsgemäß entsorgen
 Breng de lamp naar een recyclingcentrum
 Llevarla a un centro de reciclaje
 Aflever den på en genbrugsstation
 Lever den til en miljøstasjon
 Lämna in den till en återvinningsanläggning
 Сдать ее в пункт приема утильсырья
 将其送往回收中心

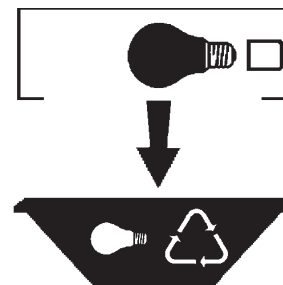

Inserire la nuova lampada
 Introduce the new lamp
 Installer la lampe neuve
 Die neue Lampe einsetzen
 Doe de nieuwe lamp op zijn plek
 Montar la nueva lámpara
 Sæt den nye pære i
 Sette i den nye pæren
 Sätt i den nya lampan
 Вставить новую лампочку
 装入新灯泡

Inserire la nuova lampada nel portalampana
 Fit the new lamp into the socket
 Installer la nouvelle lampe dans le support de lampe
 Die neue Lampe in den Sockel einsetzen
 Doe de nieuwe lamp in de lamphouder
 Montar la nueva lámpara en el portalampana
 Sæt den nye pære i fatningen
 Sette den nye pæren inn i lampeholderen
 Sätt i den nya lampan i lamphållaren
 Вставить новую лампочку в патрон
 将新灯泡插入灯泡架中



Riposizionare ottica
 Re-place the optic
 Remettre l'optique à sa place
 Die Optik wieder einsetzen
 Doe de optiek weer op zijn plaats
 Volver a montar la óptica
 Sæt den optiske enhed på plads
 Innstille linsen
 Flytta om optiken
 Отрегулировать линзы
 重新定位光头

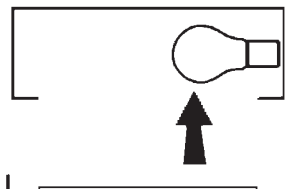

Effettuare prova di funzionamento
 Perform operative test
 Procéder à un essai de fonctionnement
 Eine Funktionsprüfung durchführen
 Controleer de correcte werking
 Hacer una prueba de funcionamiento
 Afprøv funktionen
 Prøve om den fungerer
 Utför funktionstest
 Выполнить проверку исправности работы
 执行功能测试

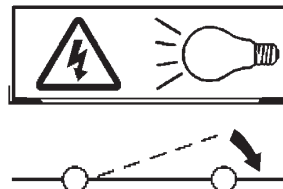

I Istruzioni per la pulizia dell'apparecchio di illuminazione
GB Instructions on luminaire cleaning operations
F Instructions pour le nettoyage du luminaire
D Anweisungen zur Reinigung der Leuchte
NL Instructies voor de reiniging van de verlichtingsarmatuur
E Instrucciones para limpiar el aparato de alumbrado
DK Anvisninger i rengøring af belysningsarmaturet
N Anvisninger for rengjøring av lysapparatet
S Instruktioner för rengöring av belysningsanordningen
RUS Инструкции по чистке осветительного прибора
CN 照明装置清洁说明

Pulire l'apparecchio
 Clean the fixture
Nettoyer le luminaire
 Das Gerät reinigen
Reinig het apparaat
 Limpiar el aparato
Rengør armaturet
Rengjøre apparatet
Rengör anordningen
 Чистка прибора
 清洁装置



Spegnimento
 Switch it off
Extinction
Ausschaltung
Uitschakeling
Apagado
Slukning
Slukking
Släckning
Выключение
 关灯

Interrompere l'alimentazione dell'apparecchio
 Cut the power supply to the luminaire
 Couper l'alimentation du luminaire
 Stromversorgung der Leuchte unterbrechen
 Onderbreek de voeding van het apparaat
 Interrumpir la alimentación del aparato
 Afbryd armaturets strømforsyning
 Avbryt strømtilførselen til apparatet
 Koppla från anordningens strömförsörjning
 Отключить электропитание прибора
 中断装置供电



Spolverare l'ottica esterna
 Remove dust from the external optic
Dépoussiérer l'optique extérieure
Die externe Optik abstauben
Stof de externe optiek af
Quitar el polvo de la óptica exterior
Tør støvet af den udvendige optiske enhed
Fjerne støv fra den eksterne lysenheden
Damma av den yttre optiken
Вытереть пыль с внешней стороны линз
 为外侧光头掸尘

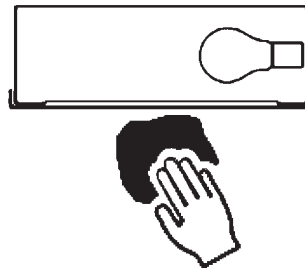

Lavare l'ottica esterna
 Wash the external optic
Laver l'optique extérieure
Die externe Optik waschen
Was de externe optiek
Lavar la óptica exterior
Vask den udvendige optiske enhed
Vaske den eksterne lysenheden
Rengör den yttre optiken
Вымыть линзы с внешней стороны
 清洁外光头



Rimuovere l'ottica
 Remove the optic
Retirer l'optique
Die Optik abnehmen
Verwijder de optiek
Quitar la óptica
Tag den optiske enhed af
Fjerne lysenheden
Ta bort optiken
Снять линзы
 取下光头



Pulire la parte interna dell'apparecchio di illuminazione
 Clean the inside of the fixture
Nettoyer l'intérieur du luminaire
Die Innenseite der Leuchte reinigen
Reinig de binnenzijde van de verlichtingsarmatuur
Limpiar el interior del aparato de alumbrado
Rengør belysningsarmaturets indvendige dele
Rengjøre lysapparatet innvendig
Rengör belysningsanordningen invändigt
Протереть осветительный прибор изнутри
 清洁照明装置内部



Riposizionare ottica
 Re-place the optic
Remettre l'optique à sa place
Die Optik wieder einsetzen
Doe de optiek weer op zijn plaats
Volver a montar la óptica
Sæt den optiske enhed på plads
Innstille linsen
Flytta om optiken
Отрегулировать линзы
 重新定位光头



Effettuare prova di funzionamento
 Perform operative test
Procéder à un essai de fonctionnement
Eine Funktionsprüfung durchführen
Controleer de correcte werking
Hacer una prueba de funcionamiento
Afprøv funktionen
Prøve om den fungerer
Utför funktionstest
Выполнить проверку исправности работы
 执行功能测试



- I Istruzioni per il fine vita e lo smaltimento dei componenti**
GB Instructions on end-of-life and component disposal
F Instructions pour la gestion des composants en fin de vie et leur mise au rebut
D Anweisungen zur Entsorgung der Leuchtenkomponenten
NL Instructies voor het verwijderen van de armatuur en het recyclen van de onderdelen
E Instrucciones para el final de vida y la eliminación los componentes
DK Anvisninger i udtjent armatur og bortskaffelse af komponenter
N Anvisninger for endt levetid og avfallsbehandling av delene
S Instruktionser vid bortskaffning och kassering av komponenter
RUS Инструкции по утилизации прибора и его комплектующих по окончании его срока службы
CN 寿命期结束与零件废弃处置说明

<p>Spegnimento Switch it off Extinction Ausschaltung Uitschakeling Apagado Slukning Slukking Släckning Выключение 关灯</p> <p>Interrompere l'alimentazione dell'apparecchio Cut the power supply to the luminaire Couper l'alimentation du luminaire Stromversorgung der Leuchte unterbrechen Onderbreek de voeding van het apparaat Interrompirla alimentación del aparato Afbryd armaturets strømforsyning Avbryt strømtilførselen til apparatet Koppla från anordningens strömförsörjning Отключить электропитание прибора 中断装置供电</p> 	<p>Rimuovere la/e lampada/e per la dismissione Remove the lamp(s) for decommissioning Retirer la(les) lampe(s) pour sa(leur) mise au rebut Die Lampe/n ordnungsgemäß entsorgen Verwijder de lamp(en) voor het recyclen Quitar la(s) lámpara(s) para el desecho Tag pæren/pærerne ud til bortskaffelse Fjerne lampen/-e som skal kastes Ta bort lampan/-orna för bortskaffningen Вынуть лампочку/и для утилизации прибора 取出需要丢弃的灯泡</p> 	<p>Rimuovere la batteria per la dismissione Remove the battery for decommissioning Retirer la batterie pour sa mise au rebut Die Batterie ordnungsgemäß entsorgen Verwijder de batterij voor het recyclen Quitar la batería para el desecho Tag batteriet ud til bortskaffelse Fjerne batteriet som skal kastes Ta bort batteriet för bortskaffningen Вынуть батарейку для утилизации прибора 取出需要丢弃的电池</p> 	<p>Rimuovere l'apparecchio per la dismissione Remove the fixture for decommissioning Enlever le luminaire pour sa mise au rebut Das Gerät ordnungsgemäß entsorgen Verwijder het apparaat voor het recyclen Quitar el aparato para el desecho Tag armaturet ud til bortskaffelse Fjerne apparatet som skal kastes Ta bort anordningen för bortskaffningen Снять прибор для утилизации 取出需要丢弃的装置</p> 
------------------------------------------------------------------------------------------------------------------------------------------------------------------------------------------------------------------------------------------------------------------------------------------------------------------------------------------------------------------------------------------------------------------------------------------------------------------------------------------------------------------------------------------------------------------------------------------------------------------------------------------------------------------------------------------------------------------	-------------------------------------------------------------------------------------------------------------------------------------------------------------------------------------------------------------------------------------------------------------------------------------------------------------------------------------------------------------------------------------------------------------------------------------------------------------------------------------------------------------------------------------------------------------------------	-----------------------------------------------------------------------------------------------------------------------------------------------------------------------------------------------------------------------------------------------------------------------------------------------------------------------------------------------------------------------------------------------------------------------------------------------------------------------------------------------------------------------------------------------	---------------------------------------------------------------------------------------------------------------------------------------------------------------------------------------------------------------------------------------------------------------------------------------------------------------------------------------------------------------------------------------------------------------------------------------------------------------------------------------------------------------------------------------

<p>Inviare i materiali ad un centro di raccolta RAEE Send the materials to a WEEE collection centre Envoyer les matériaux dans une déchetterie DEEE Die Materialien in einem WEEE-Zentrum entsorgen Zend de materialen naar een recyclingscentrum voor de AEEA Enviar los materiales a un centro de recogida RAEE Afløver materialerne på et indsamlingscenter for elektronisk udstyr Sende materialene til en miljøstasjon for resirkulering av EE-avfall Skicka materialet till en RAEE uppsamlingscentral Сдать материалы в пункт приема утильсырья 将材料送往电气和电子垃圾回收中心</p> 			
---------------------------------------------------------------------------------------------------------------------------------------------------------------------------------------------------------------------------------------------------------------------------------------------------------------------------------------------------------------------------------------------------------------------------------------------------------------------------------------------------------------------------------------------------------------------------------------------------------------------------------------------------------------------------------------------------------------	--	--	--